



ΑΝΕΛΚΥΣΤΗΡΕΣ - ΑΥΤΟΜΑΤΕΣ ΠΟΡΤΕΣ
ZLIFT

ZLIFT | ΖΑΧΑΡΙΑΣ ΜΙΧΑΛΗΣ & ΣΙΑ Ο.Ε.

Τηλ. Κέντρο: 22410 82841

Κιν. Τηλέφωνο: 693 66 36 936

Οδός: Λ. Δημοκρατίας 212 | Παραδείσι - Ρόδος

Web: www.zlift.gr

E-mail : info@zlift.gr

**ΚΑΤΑΣΚΕΥΑΣΤΙΚΕΣ ΟΔΗΓΙΕΣ ΑΝΕΛΚΥΣΤΗΡΩΝ & ΑΝΥΨΩΤΙΚΩΝ ΜΗΧΑΝΩΝ
ΓΙΑ ΜΗΧΑΝΙΚΟΥΣ - ΑΡΧΙΤΕΚΤΟΝΕΣ**

ΜΕΛΕΤΗ - ΕΓΚΑΤΑΣΤΑΣΗ - ΣΥΝΤΗΡΗΣΗ - ΑΝΑΚΑΙΝΙΣΗ - ΠΙΣΤΟΠΟΙΗΣΗ
Ανελκυστήρες - Κυλιόμενες Σκάλες - Αυτόματες Πόρτες - Αυτοματισμοί

ΠΕΡΙΕΧΟΜΕΝΑ

1. ΝΟΜΟΘΕΣΙΑ ΑΝΕΛΚΥΣΤΗΡΩΝ & ΑΝΥΨΩΤΙΚΩΝ ΜΗΧΑΝΩΝ	
1.1. ΕΥΡΩΠΑΙΚΗ ΝΟΜΟΘΕΣΙΑ	3
1.2. ΕΛΛΗΝΙΚΗ ΝΟΜΟΘΕΣΙΑ	4
1.3. ΣΗΜΕΙΩΣΗ ΕΥΡΩΠΑΪΚΗΣ ΝΟΜΟΘΕΣΙΑΣ	5
2. ΚΥΡΙΑ ΜΕΡΗ ΜΗΧΑΝΙΚΩΝ & ΥΔΡΑΥΛΙΚΩΝ ΑΝΕΛΚΥΣΤΗΡΩΝ	6
3. ΚΑΤΑΣΚΕΥΑΣΤΙΚΕΣ ΟΔΗΓΙΕΣ ΦΡΕΑΤΙΟΥ	7
4. ΚΑΤΑΣΚΕΥΑΣΤΙΚΕΣ ΟΔΗΓΙΕΣ ΜΗΧΑΝΟΣΤΑΣΙΟΥ	8
5. ΔΙΑΣΤΑΣΙΟΛΟΓΗΣΗ ΘΑΛΑΜΩΝ	9
6. ΔΙΑΣΤΑΣΙΟΛΟΓΗΣΗ ΠΟΡΤΩΝ	10
7. ΑΝΕΛΚΥΣΤΗΡΕΣ ΧΩΡΙΣ ΜΗΧΑΝΟΣΤΑΣΙΟ / ΧΩΡΙΣ ΦΡΕΑΤΙΟ	11
8. ΑΝΕΛΚΥΣΤΗΡΕΣ ΜΕ ΧΑΜΗΛΕΣ ΑΠΟΛΗΞΕΙΣ ΦΡΕΑΤΙΟΥ	13
9. ΠΑΝΟΡΑΜΙΚΟΙ ΑΝΕΛΚΥΣΤΗΡΕΣ	14
10. ΑΝΕΛΚΥΣΤΗΡΕΣ ΑΜΕΑ	15
11. ΑΝΑΒΑΤΟΡΙΑ ΑΜΕΑ	17
12. ΑΝΑΒΑΤΟΡΙΑ ΦΟΡΤΙΩΝ	18
13. ΕΝΔΕΙΚΤΙΚΟΙ ΠΙΝΑΚΕΣ ΔΙΑΣΤΑΣΙΟΛΟΓΗΣΗΣ ΥΔΡΑΥΛΙΚΩΝ ΑΝΕΛΚΥΣΤΗΡΩΝ	19
14. ΕΝΔΕΙΚΤΙΚΟΙ ΠΙΝΑΚΕΣ ΔΙΑΣΤΑΣΙΟΛΟΓΗΣΗΣ ΜΗΧΑΝΙΚΩΝ ΑΝΕΛΚΥΣΤΗΡΩΝ	21
15. ΕΝΔΕΙΚΤΙΚΟΙ ΠΙΝΑΚΕΣ ΔΙΑΣΤΑΣΙΟΛΟΓΗΣΗΣ ΑΝΕΛΚΥΣΤΗΡΩΝ ΦΟΡΤΙΩΝ	23
16. ΕΝΔΕΙΚΤΙΚΟΙ ΠΙΝΑΚΕΣ ΔΙΑΣΤΑΣΙΟΛΟΓΗΣΗΣ ΑΣΘΕΝΟΦΟΡΩΝ ΑΝΕΛΚΥΣΤΗΡΩΝ	24
17. ΕΝΔΕΙΚΤΙΚΟΙ ΠΙΝΑΚΕΣ ΔΙΑΣΤΑΣΙΟΛΟΓΗΣΗΣ ΑΝΕΛΚΥΣΤΗΡΩΝ ΑΥΤΟΚΙΝΗΤΩΝ	25
18. ΠΙΣΤΟΠΟΙΗΣΗ & ΑΔΕΙΑ ΛΕΙΤΟΥΡΓΙΑΣ ΤΟΥ ΑΝΕΛΚΥΣΤΗΡΑ	26

ΕΥΡΩΠΑΪΚΗ ΝΟΜΟΘΕΣΙΑ ΑΝΕΛΚΥΣΤΗΡΩΝ

ΒΑΣΙΚΗ ΝΟΜΟΘΕΣΙΑ	ΣΧΕΤΙΚΕΣ ΝΟΜΟΘΕΣΙΕΣ
EN81-1: 1998+A3:2009 ELECTRIC LIFTS	EN 115:1995 Safety rules for the construction and installation of escalators and passenger conveyors
EN81-2: 1998+A3:2009 HYDRAULIC LIFTS	EN 115/prA1:1998 Safety rules for the construction and installation of escalators and passenger conveyors; Amendment A1
EN81-3:2000+A1: 2008 ELECTRIC AND HYDRAULIC SERVICE LIFTS	EN 115+A1+A2 2006 Safety rules for the construction and installation of escalators and passenger conveyors
EN81-5 SCREW LIFTS	EN115-1: 2008 Safety of escalators and moving walks. Construction and installation
EN81-6 GUIDED CHAIN LIFTS	EN115-1:2008+A1:2010 Safety of escalators and moving walks. Construction and installation
EN81-7: 2009 RACK AND PINION LIFTS	EN 115-2:2010 Safety of escalators and moving walks Part 2: Rules for the improvement of safety of existing escalators and moving walks
CEN/TR81-10: 2008 CEN GUIDE	CEN/TR115-3: 2009 Safety of escalators and moving walks. Correlation between EN115: 1995 and its amendments and EN115-1: 2008
CEN/TS81-11:2009 SYSTEM OF EN81 SERIES OF STANDARDS	EN292-1:1991 Safety of machinery – Basic concepts, general principles for design – Part 1: Basic terminology, methodology
EN81-20 NEW PASSENGER & GOODS/PASSENGER LIFTS (TRACTION/HYDRAULIC/ECT.)	EN292-2:1991 Safety of machinery – Basic concepts, general principles for design – Part 2: Technical principles and specifications
EN81-21: 2009 PASSENGER LIFT AND GOODS PASSENGER LIFTS IN EXISTING BUILDINGS	EN 627:1996 Specification for data logging and monitoring of lifts, escalators and passenger conveyors
EN 81-22 INCLINED LIFTS	EN1050:1996 Safety of machinery Principles for risk assessment
EN 81-28: 2003 REMOTE ALARMS ON PASSENGER AND GOODS PASSENGER LIFTS	EN1570: 2008 Safety requirements for lifting tables
CEN TS 81-29: 2004 INTERPRETATIONS RELATED TO EN81-20 UP TO EN81-28	EN ISO 10535:1998 Hoists for the transfer of disabled persons. Requirements and test methods
EN81-31:2010 ACCESSIBLE GOODS ONLY LIFTS	EN 12015:1998 Electromagnetic compatibility Product family standard for lifts, escalators and passenger conveyors Emission
EN 81-40: 2008 STAIRLIFTS AND INCLINED LIFTING PLATFORMS INTENDED FOR PERSONS WITH IMPAIRED MOBILITY	EN 12015:2004 Electromagnetic compatibility Product family standard for lifts, escalators and passenger conveyors Emission
EN 81-41: 2008 VERTICAL LIFTING PLATFORMS (WAS -33)	EN 12016:1998 Electromagnetic compatibility Product family standard for lifts, escalators and passenger conveyors Immunity
EN 81-43: 2009 LIFTS FOR CRANES	EN 12016:2004 Electromagnetic compatibility Product family standard for lifts, escalators and passenger conveyors Immunity
EN 81-50 NEW EXAMINATIONS, CALCULATIONS & TESTS OF LIFT COMPONENTS	EN 12016: 2004 +A1: 2008 Electromagnetic compatibility Product family standard for lifts, escalators and passenger conveyors Immunity
EN 81-58: 2003 LIFT LANDING DOORS, FIRE RESISTANCE TESTING (WAS -8)	EN ISO 12100-1:2003 Safety of machinery – Basic concepts, general principles for design
EN 81-70: 2003 RULES FOR ACCESSIBILITY OF DISABLED PEOPLE TO LIFTS	EN 12158-1:2000 Building hoists for the transport of goods with accessible platforms
EN 81-71: 2005 VANDAL RESISTANT LIFTS	EN 12158-2:2000 Building hoists for the transport of goods with non-accessible platforms
EN 81-72: 2003 RULES FOR LIFTS WHICH REMAIN IN USE IN CASE OF FIRE (FIREFIGHTERS LIFTS)	EN 12159:2000 Building hoists for persons and goods
EN81-73:A1:2009 BEHAVIOR OF LIFTS IN THE EVENT OF FIRE	EN 12183: 1999 Manually propelled wheelchairs Requirements and test methods
CEN/TR81-76: 2006 EVACUATION OF DISABLED PERSONS USING LIFTS	EN 12184: 1999 Electrically powered wheelchairs, scooters and their chargers Requirements and test methods
EN81-77:2010 LIFTS SUBJECT TO SEISMIC CONDITIONS	EN12385-5:2002 Steel wire ropes Safety Stranded ropes for lifts
EN 81-80: 2003 SAFETY RULES OF EXISTING PASSENGER AND GOODS PASSENGER LIFTS	EN 13015:2001 Maintenance for lifts and escalators Rules for maintenance instructions
CEN/TS81-82: 2008 IMPROVEMENTS OF THE ACCESSIBILITY OF EXISTING LIFTS FOR PERSONS INCLUDING PERSONS WITH DISABILITY	EN 13015:2001 +A1: 2008 Maintenance for lifts and escalators Rules for maintenance instructions
CEN/TS81-83: 2009 RULES FOR THE IMPROVEMENT OF THE RESISTANCE AGAINST VANDALISM	EN 50214:1998 Flexible cables for lifts

ΕΛΛΗΝΙΚΗ ΝΟΜΟΘΕΣΙΑ ΑΝΕΛΚΥΣΤΗΡΩΝ

- Υ.Α. οικ. 3562/398/2013 (ΦΕΚ 765/Β'/3.4.2013)** Απαιτήσεις για την ασφαλή εγκατάσταση και λειτουργία, τον περιοδικό έλεγχο και τη συντήρηση των κυλιόμενων κλιμάκων και κυλιόμενων πεζοδρόμων
- Π.Δ. 108/2013** Καθορισμός ειδικοτήτων και βαθμίδων επαγγελματικών προσόντων για την επαγγελματική δραστηριότητα της εκτέλεσης, συντήρησης, επισκευής και λειτουργίας ηλεκτρολογικών εγκαταστάσεων (...)
- Υ.Α. οικ. 55174/2013** (ΦΕΚ 2605/Β'/15.10.2013) Διαδικασία έγκρισης και απαιτούμενα δικαιολογητικά για εργασίες για τις οποίες απαιτείται έγκριση εργασιών μικρής κλίμακας
- Π.Δ. 57/2010** (ΦΕΚ 97/Α'/25.6.2010) Προσαρμογή της Ελληνικής Νομοθεσίας προς την οδηγία 2006/42/ΕΚ του Ευρωπαϊκού Κοινοβουλίου και του Συμβουλίου «σχετικά με τα μηχανήματα και την τροποποίηση (...)
- Υ.Α. οικ. Φ.Α/9.2/ΟΙΚ. 28425/2008** (ΦΕΚ 2604/Β'/22.12.2008) Συμπλήρωση διατάξεων σχετικά με την εγκατάσταση, λειτουργία, συντήρηση και ασφάλεια των ανελκυστήρων
- Υ.Α. ΦΑ' 9.2 οικ. 14143/720/2007** (ΦΕΚ 1111/Β'/4.7.2007) Τροποποίηση διατάξεων της κοινής υπουργικής απόφασης οικ. ΦΑ' 9.2/29362/1957/8.12.2005 (1797/Β), όπως τροποποιήθηκε με την κοινή υπουργική (...)
- Υ.Α. ΦΑ' 9.2/7543/403/2007** (ΦΕΚ 696/Β'/3.5.2007) Τροποποίηση διατάξεων της υπ αριθμ. Οικ. Φ9.2/29362/1957/9.12.2005 (1797/Β) κοινής υπουργικής απόφασης περί εγκατάστασης, λειτουργίας και (...)
- Υ.Α. οικ. Φ9.2/29362/1957/2005** (ΦΕΚ 1797/Β'/21.12.2005) Αντικατάσταση της υπ αριθμ. οικ. 3899/253/Φ9.2 (291/Β/02) κοινής υπουργικής απόφασης με την οποία συμπληρώθηκαν οι διατάξεις της (...)
- Υ.Α. Οικ. 10581/1015/2005** (ΦΕΚ 706/Β'/25.5.2005) Σύστημα εποπτείας της αγοράς από τη Γενική Γραμματεία Βιομηχανίας του Υπουργείου Ανάπτυξης
- Π.Δ. 12/2004** (ΦΕΚ 7/Α'/16.1.2004) Εγκαταστάσεις με συρματοσχοινία για τη μεταφορά προσώπων: Εναρμόνιση της οδηγίας 2000/9/ΕΚ του Ευρωπαϊκού Κοινοβουλίου και του Συμβουλίου της 2ης Μαρτίου 2000 ...
- Υ.Α. οικ. 3899/253/Φ.9.2/2002** (ΦΕΚ 291/Β'/8.3.2002) Συμπλήρωση των διατάξεων σχετικά με την εγκατάσταση, λειτουργία, συντήρηση και ασφάλεια των ανελκυστήρων
- Υ.Α. οικ. 52487/2002** (ΦΕΚ 18/Β'/15.1.2002) Ειδικές ρυθμίσεις για την εξυπηρέτηση ΑμΕΑ σε υψιστάμενα κτίρια
- Π.Δ. 316/2001** (ΦΕΚ 212/Α'/25.9.2001) Κανονισμός επιθεώρησης ανυψωτικών μέσων των πλοίων
- Π.Δ. 113/2001** (ΦΕΚ 105/Α'/25.5.2001) Επαγγελματικά δικαιώματα των διπλωματούχων ΟΕΕΚ επιπέδου μεταδευτεροβάθμιας επαγγελματικής κατάρτισης της ειδικότητας «τεχνικός ανελκυστήρων»
- Υ.Α. 5387/132/2000** (ΦΕΚ 346/Β'/17.3.2000) Αναγνώριση της ΤΥV ΑΥΣΤΡΙΑ ΕΛΛΑΣ ΕΠΕ ως φορέα ελέγχου ανελκυστήρων
- Υ.Α. 5388/133/2000** (ΦΕΚ 346/Β'/17.3.2000) Αναγνώριση της ΑΕ ΕΛΟΤ ως φορέα ελέγχου ανελκυστήρων
- Υ.Α. 5389/134/2000** (ΦΕΚ 346/Β'/17.3.2000) Αναγνώριση της ΑΕ ΕΒΕΤΑΜ ως φορέα ελέγχου ανελκυστήρων
- Υ.Α. 30190/654/1999** (ΦΕΚ 1936/Β'/27.10.1999) Τροποποίηση της απόφασης για την αναγνώριση της δυνατότητας ανάληψης εργασιών ελέγχου ανελκυστήρων
- Υ.Α. 39579/649/1997** (ΦΕΚ 1021/Β'/20.11.1997) Αναγνώριση της δυνατότητας ανάληψης εργασιών ελέγχου ανελκυστήρων
- Υ.Α. Φ.9.2/οικ. 32803/1308/1997** (ΦΕΚ 815/Β'/11.9.1997) Κατασκευή και λειτουργία ανελκυστήρων
- Π.Δ. 18/1996** (ΦΕΚ 12/Α'/18.1.1996) Τροποποίηση του π.δ/τος 377/93 «σχετικά με τις μηχανές σε συμμόρφωση προς τις οδηγίες του Συμβουλίου 93/44/ΕΟΚ και 93/68/ΕΟΚ»
- Υ.Α. 81813/5428/1993** (ΦΕΚ 647/Β'/30.8.1993) Τροποποίηση και συμπλήρωση του π.δ 71/1988 «κανονισμός πυροπροστασίας κτιρίων» (32/Α, δόρθωση 59/Α)
- Υ.Α. Οικ. 6895/1241/Φ9.2/1993** (ΦΕΚ 325/Β'/6.5.1993) Τροποποίηση της κ.α.α 18173/88, (664/Β) σε συμμόρφωση προς την 90/486/ΕΟΚ Οδηγία του Συμβουλίου της 17ης Σεπτεμβρίου 1990, που τροποποιεί (...)
- Υ.Α. 49977/3068/1989** (ΦΕΚ 535/Β'/30.6.1989) Τροποποίηση της υπ αριθμ. 3046/304/30.1.1989 απόφασης «Κτιριοδομικός Κανονισμός» (96/Β/1989)
- Υ.Α. 3046/304/1989** (ΦΕΚ 59/Δ'/3.2.1989) Κτιριοδομικός Κανονισμός
- Υ.Α. 18173/1988** (ΦΕΚ 664/Β'/9.9.1988) Κατασκευή, εγκατάσταση και λειτουργία ηλεκτροκίνητων ανελκυστήρων
- Υ.Α. οικ. Β 16147/2213/1988** (ΦΕΚ 514/Β'/22.7.1988) Κοινές διατάξεις για τα ανυψωτικά μηχανήματα ή τα μηχανήματα διακίνησης φορτίων
- Υ.Α. ΔΒΑ/Φ6/12550/442/1987** (ΦΕΚ 397/Β'/6.8.1987) Κατασκευή, εγκατάσταση και λειτουργία ανελκυστήρα προσώπων, φορτίων και μικρών φορτίων
- Υ.Α. 508/1985** (ΦΕΚ 316/Β'/23.5.1985) Υποχρεωτική εφαρμογή του Ε.Ν. 81.1 προτύπου ΕΛΟΤ «κανόνες ασφάλειας για την κατασκευή και εγκατάσταση ανελκυστήρων προσώπων, φορτίων ή μικρών φορτίων (...)
- Ν. 1577/1985** (ΦΕΚ 210/Α'/18.12.1985) Γενικός οικοδομικός κανονισμός
- Π.Δ. 455/1976** (ΦΕΚ 169/Α'/5.7.1976) Περί όρων και προϋποθέσεων ιδρύσεως και λειτουργίας σταθμών αυτοκινήτων και εγκαταστάσεως εντός αυτών πλυντηρίων - λιπαντηρίων αυτοκινήτων, αντλιών παροχής καυσίμων (...)
- Π.Δ. 349/1975** (ΦΕΚ 101/Α'/31.5.1975) Περί συμπληρώσεως των από 25 Μαΐου /14 Ιουνίου 1938 β. δ/τος «περί χορηγήσεως αδειών εκτελέσεως και πτυχίων επιβλέψεως (συντηρήσεως) και υπηρεσίας (...)
- Β.Δ. 466/1970** (ΦΕΚ 150/Α'/9.7.1970) Περί όρων και προϋποθέσεων ιδρύσεως και λειτουργίας σταθμών αυτοκινήτων και εγκαταστάσεως εντός αυτών πλυντηρίων- λιπαντηρίων αυτοκινήτων, αντλιών παροχής (...)
- Β.Δ. 890/1968** (ΦΕΚ 311/Α'/31.12.1968) Περί τροποποιήσεως και συμπληρώσεως των υπ αριθμ. 37/1965 και 310/67 Βασιλικών Διαταγμάτων «περί κατασκευής και λειτουργίας ηλεκτροκίνητων ανελκυστήρων»
- Β.Δ. 407/1966** (ΦΕΚ 105/Α'/11.5.1966) Περί τροποποιήσεως και συμπληρώσεως των από 13-2-36 «περί συμπληρώσεως Δ/τος περί αδειών εκτελέσεως και πτυχίων επιβλέψεως ηλεκτρολογικών εγκαταστάσεων» (...)
- Β.Δ. 37/1965** (ΦΕΚ 10/Α'/17.1.1966) Περί κατασκευής και λειτουργίας ηλεκτροκίνητων ανελκυστήρων
- Β.Δ. 349/1960** (ΦΕΚ 76/Α'/9.6.1960) Περί καταργήσεως και αντικαταστάσεως του από 11.11.58 β.δ/τος «περί τροποποιήσεως του άρθρ. 10 του από 25.5.38 β.δτος «περί χορηγήσεως αδειών και πτυχίων ηλ/κών (...)
- Β.Δ. της 20-11/1958** (ΦΕΚ 218/Α'/6.12.1958) Περί τροποποιήσεως του άρθρ. 10 του από 25.5.38 Β.Δ. «περί χορηγήσεως αδειών και πτυχίων επιβλέψεως και υπηρεσίας ηλεκτρικών εγκαταστάσεων Δ' Ειδικότητος (...)
- Β.Δ. της 25.5/1938** (ΦΕΚ 224/Α'/14.6.1938) Περί χορηγήσεως αδειών εκτελέσεως και πτυχίων επιβλέψεως (συντηρήσεως) και υπηρεσίας ηλεκτρολογικών εγκαταστάσεων Δ' ειδικότητος, ηλεκτρομηχανολογικών (...)
- Π.Δ. 15.10/1931** (ΦΕΚ 378/Α'/4.11.1931) Περί χορηγίας αδειών για την κατασκευή και λειτουργία εν γένει ηλεκτροκίνητων ανελκυστήρων

ΣΗΜΑΝΤΙΚΗ ΣΗΜΕΙΩΣΗ ΕΥΡΩΠΑΪΚΗΣ ΝΟΜΟΘΕΣΙΑΣ

EN 81-20 / EN 81-50

Πρότυπα μηχανικών / υδραυλικών ανελκυστήρων

(Τα πρότυπα EN 81-20 και EN 81-50 θα αντικαταστήσουν τα EN 81-1+A3 και EN 81-2+A3 πρότυπα, αντίστοιχα, και θα είναι πλέον υποχρεωτικά από τις 31 Αυγούστου του 2017 και έπειτα)

Ακόμα, η ευρωπαϊκή οδηγία για την προσέγγιση των νοθεσιών των κρατών μελών σχετικά με τους ανελκυστήρες **LD 95/16/EC** θα αντικατασταθεί με την **LD 2014/33/EU**

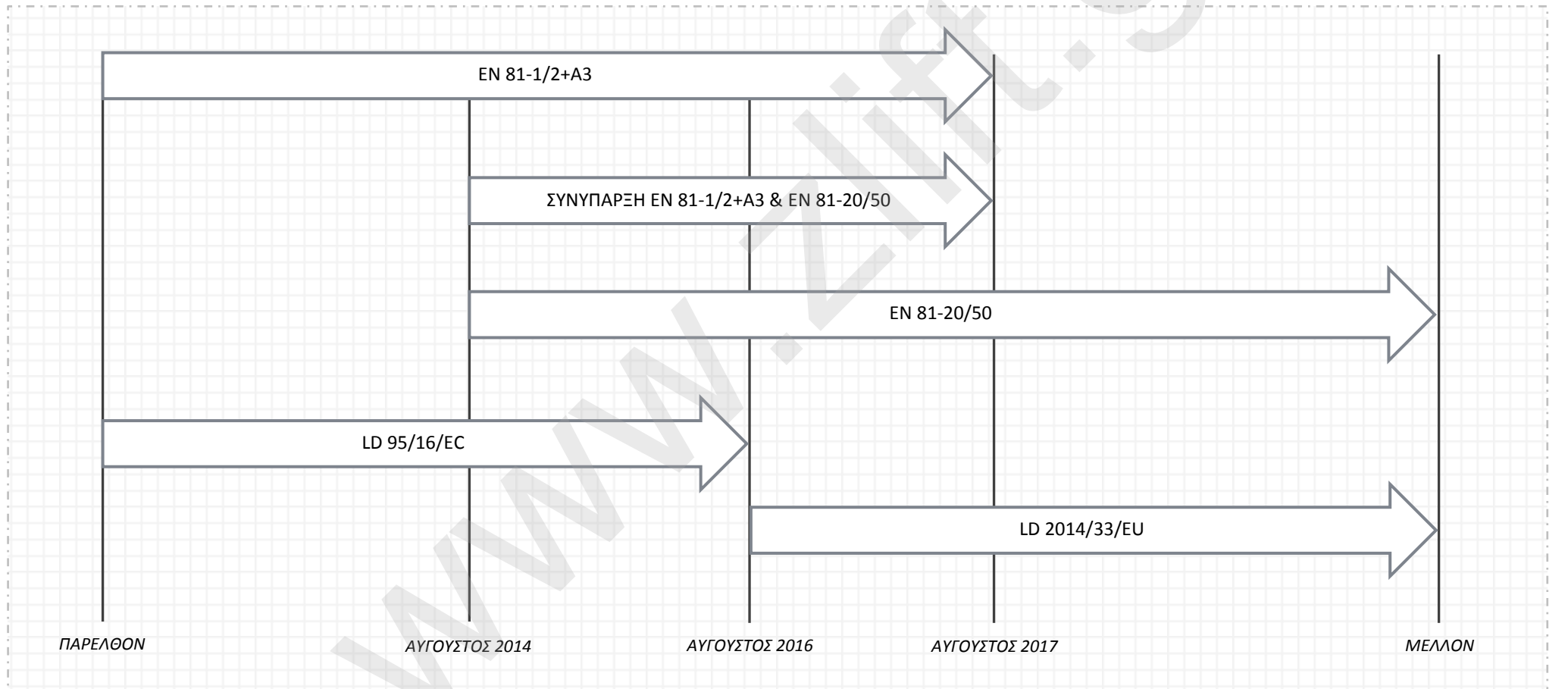

ΜΗΧΑΝΙΚΟΙ ΑΝΕΛΚΥΣΤΗΡΕΣ

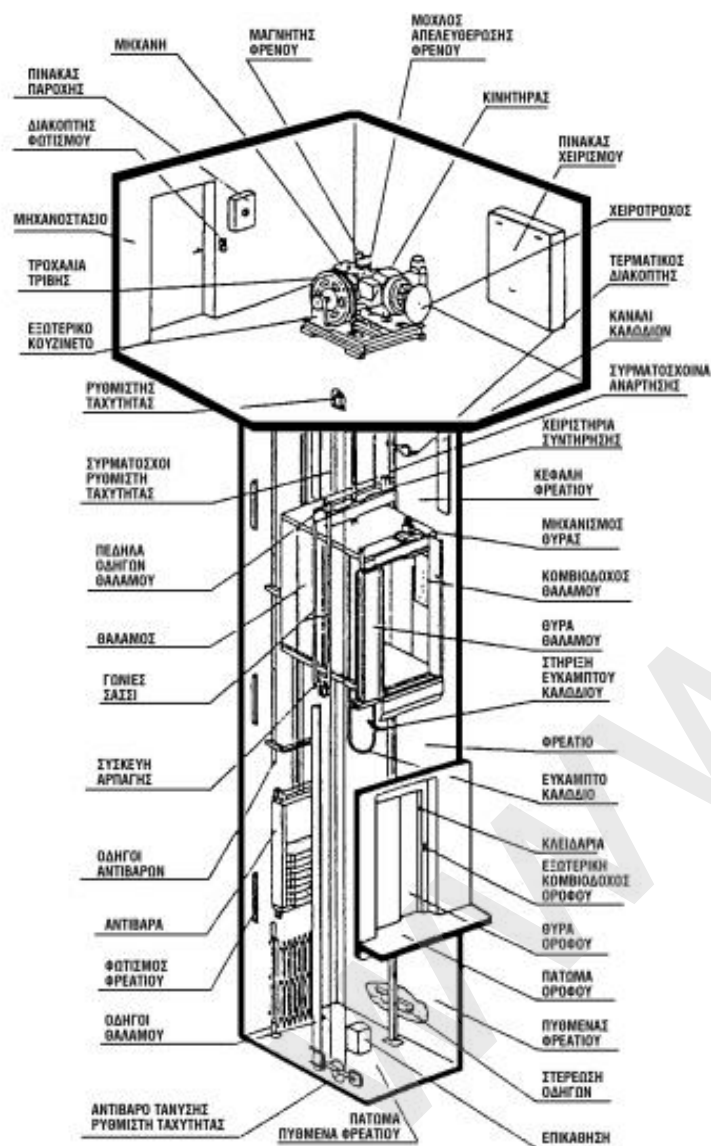

ΥΔΡΑΥΛΙΚΟΙ ΑΝΕΛΚΥΣΤΗΡΕΣ

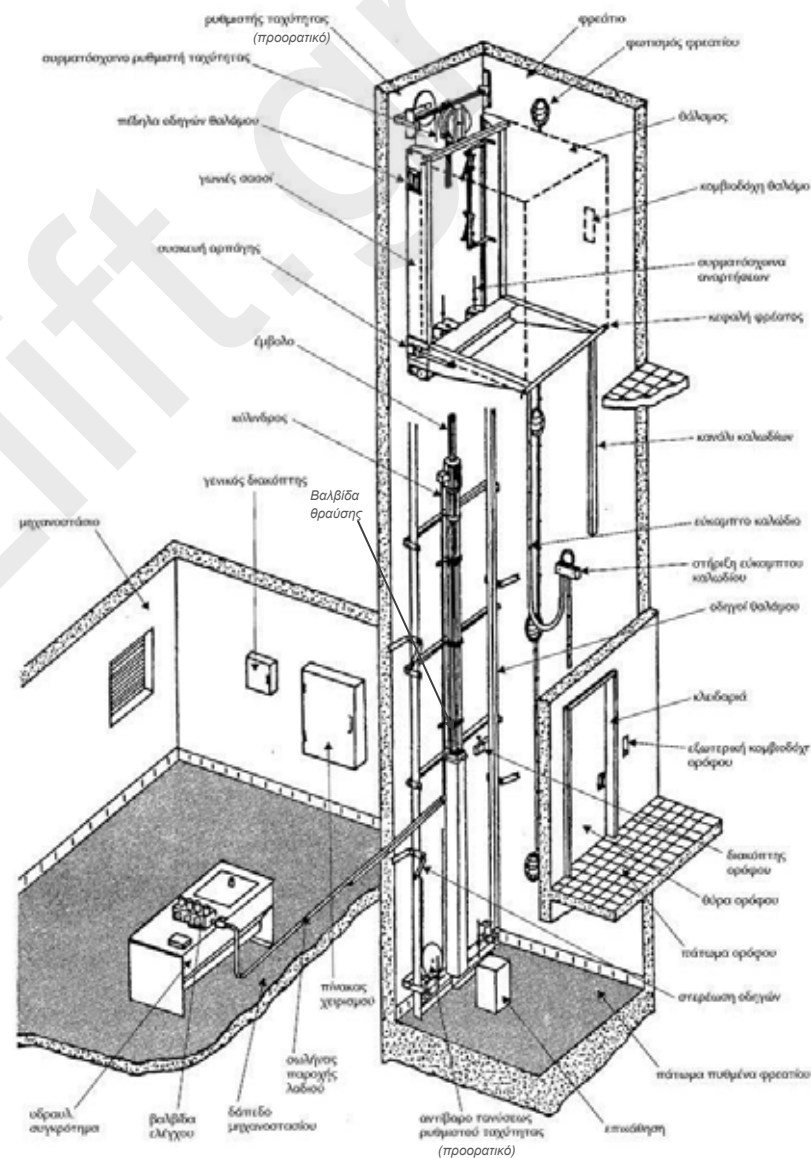

ΤΟΙΧΙΑ ΦΡΕΑΤΙΟΥ	
Σε τμήματα του κτιρίου όπου:	
A. απαιτείται το φρεάτιο να συμβάλλει κατά της εξάπλωσης πυρκαγιάς	B. Δεν απαιτείται το φρεάτιο να συμβάλλει κατά της εξάπλωσης πυρκαγιάς (π.χ. πανοραμικοί ανελκυστήρες)
<p>Πρέπει αυτό να περικλείεται πλήρως από αδιάτρητα τοιχώματα, δάπεδο και οροφή. Τα μόνα ανοίγματα που επιτρέπονται, είναι αυτά που σχετίζονται με τη λειτουργία του ανελκυστήρα (θύρες φρεατίου, ανοίγματα εξαερισμού,).</p> <p>Τα τοιχεία του φρεατίου συνιστάται να είναι κατασκευασμένα από οπλισμένο σκυρόδεμα. Η χρήση πλινθοδομής επιτρέπεται, αλλά κατασκευαστικά δεν συνιστάται.</p> <p>Η οροφή του φρεατίου που προορίζεται για υδραυλικό ανελκυστήρα, δεν χρειάζεται να είναι ιδιαίτερα ενισχυμένη, αλλά για λόγους πρακτικής, πρέπει να γίνει από οπλισμένο σκυρόδεμα.</p>	<p>Δεν χρειάζεται να είναι πλήρως καλυμμένο. Στην περίπτωση αυτή, είναι απαραίτητα τα εξής :</p> <ul style="list-style-type: none"> • περίβλημα ύψους 3,5 μέτρα τουλάχιστον από την πλευρά των θυρών • περίβλημα ύψους 2,5μέτρα τουλάχιστον από τις υπόλοιπες πλευρές και • πλήρης προστασία σε περιπτώσεις ανελκυστήρων εκτεθειμένων στις καιρικές συνθήκες. <p>Σε περίπτωση που χρησιμοποιηθούν περιβλήματα από υαλοπίνακες, τότε αυτοί πρέπει να είναι πολυστρωματικής κατασκευής και ικανής αντοχής ώστε να μπορούν να αντέξουν μια δύναμη ίση με 300N ομοιόμορφα κατανεμημένη πάνω σε επιφάνεια 5cm² κάθετα του φρεατίου, σε οποιοδήποτε σημείου του. Στην πράξη, η χρήση πολυστρωματικού υαλοπίνακα (triplex) πάχους 5 + μεμβράνη + 5 mm είναι αποδεκτή, εκτός των περιπτώσεων πολύ μεγάλων επιφανειών, όπου ενεργούμε κατά περίπτωση.</p>

ΠΥΘΜΕΝΑΣ ΦΡΕΑΤΙΟΥ	
Ο πυθμένας της κάτω απόληξης του φρεατίου πρέπει να είναι ενισχυμένης αντοχής, ώστε να μπορεί να δεχτεί τις ακόλουθες δυνάμεις:	
<ul style="list-style-type: none"> • Κάτω από κάθε οδηγό θαλάμου να μπορεί να δεχτεί φορτίο ίσο με το βάρος του οδηγού, προσαυξημένο με τα φορτία που αναπτύσσονται κατά την λειτουργία της αρπάγης. Πρακτικά, φορτίο ίσο με το 4πλάσιο του ωφελίμου φορτίου κάτω από κάθε οδηγό. • Κάτω από την βάση του προσκρουστήρα θαλάμου να μπορεί να αντέχει φορτίο ίσο με το 4πλάσιο φορτίο που έχει ο θάλαμος πλήρως φορτωμένος. (Πρακτικά φορτίο ίσο με το 8πλάσιο του ωφ. φορτίου) 	
<u>ΜΗΧΑΝΙΚΟΙ ΑΝΕΛΚΥΣΤΗΡΕΣ</u>	<u>ΥΔΡΑΥΛΙΚΟΙ ΑΝΕΛΚΥΣΤΗΡΕΣ</u>
• Κάτω από κάθε οδηγό αντιβάρου να μπορεί να δεχτεί φορτίο ίσο με το 3πλάσιο του ωφ. φορτίο	• Κάτω από το έμβολο να μπορεί να αντέχει φορτίο ίσο με το 10πλάσιο του ωφελίμου φορτίου .

ΕΞΑΕΡΙΣΜΟΣ ΦΡΕΑΤΙΟΥ
Αυτός πρέπει να γίνεται με ανοίγματα στην άνω απόληξη του φρεατίου με ελάχιστη διατομή ίση με το 1% της οριζόντιας διατομής του φρεατίου π.χ. για φρεάτιο διαστάσεων 1,80x2,50 m, το οποίο έχει εμβαδόν 4,5 m ² , η ελάχιστη επιφάνεια αερισμού πρέπει να είναι 0,045m ² ή ανοίγμα (ενδεικτικά) 18x25 cm.

ΑΝΩ ΑΠΟΛΗΞΗ ΦΡΕΑΤΙΟΥ*	ΚΑΤΩ ΑΠΟΛΗΞΗ ΦΡΕΑΤΙΟΥ*
Αυτός ο χώρος, κατά κανόνα πρέπει να έχει ύψος μεγαλύτερο από το standard ύψος των ορόφων της οικοδομής, ώστε να υπάρχει χώρος για τις ασφαλιστικές διατάξεις του ανελκυστήρα, καθώς επίσης και χώρος για τον συντηρητή, σε περίπτωση που βρίσκεται στην οροφή του θαλάμου για εργασίες συντήρησης.	Με τον όρο κάτω απόληξη φρεατίου , ονομάζουμε το χώρο που βρίσκεται κάτω από το επίπεδο της πρώτης στάσης. Ο χώρος αυτός προορίζεται για τις ασφαλιστικές διατάξεις του ανελκυστήρα, και για χώρο προστασίας του συντηρητή.
Ενδεικτικά, το ύψος του τελευταίου ορόφου (Υ.Τ.Ο.) πρέπει να είναι της τάξεως των 3200 έως 3600mm . (Υπάρχει δυνατότητα έως και για 2800mm συμβουλευτείτε την εταιρία μας)	Η κάτω απόληξη του φρεατίου (ή βάθος πυθμένα ΒΠ), πρέπει να έχει βάθος της τάξεως των 1000 έως 1400mm. (Υπάρχει δυνατότητα έως και για 800mm, συμβουλευτείτε την εταιρία μας)
Σε ανελκυστήρες φορτίων , καλό είναι να έχουμε αρκετά μεγάλο ύψος τελευταίου ορόφου (3500 έως 4000mm)	Σε ανελκυστήρες φορτίων όμως, καλό είναι να έχουμε κάτω απόληξη με μεγαλύτερο βάθος (1500 έως 2000mm).

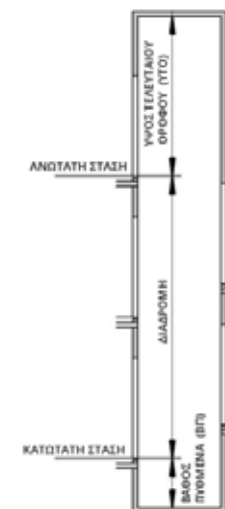

Το μηχανοστάσιο είναι ο χώρος όπου εγκαθίσταται και λειτουργεί ο κινητήριος μηχανισμός του ανελκυστήρα, καθώς επίσης και ο κεντρικός πίνακας αυτοματισμού και ελέγχων.

- Το μηχανοστάσιο πρέπει να είναι **χώρος κλειστός**, με στερεούς τοίχους, οροφή και δάπεδο και πρέπει να είναι προσιτός μόνο σε εξουσιοδοτημένα άτομα
- **Δεν πρέπει** να χρησιμοποιείται για **διαφορετικούς σκοπούς** από αυτούς που σχετίζονται με τον ανελκυστήρα
- **Δεν πρέπει να περιέχει** αγωγούς, καλώδια ή διατάξεις **διαφορετικές** από αυτές που σχετίζονται με τον **ανελκυστήρα**
- Το δάπεδο του μηχανοστασίου πρέπει να είναι κατασκευασμένο από **αντιολισθητικό υλικό**
- Τα υλικά κατασκευής πρέπει να είναι ανθεκτικά και να **μην ευνοούν τον σχηματισμό σκόνης**

ΠΙΘΑΝΕΣ ΘΕΣΕΙΣ ΜΗΧΑΝΟΣΤΑΣΙΟΥ

- Στο **υπόγειο** της οικοδομής δίπλα στο φρέαρ σε οποιαδήποτε πλευρά του (συνήθως για υδραυλικούς ανελκυστήρες)
- Στο **δώμα** πάνω ακριβώς από το φρέαρ (συνήθως για μηχανικούς ανελκυστήρες)
- Σε κάποια **άλλη θέση** που θα πρέπει όμως να βρίσκεται όσο γίνεται **πλησιέστερα στο φρέαρ**. Δεν συνιστώνται θέσεις που απέχουν πάνω από 5m (οριζόντια) από το φρέαρ

ΔΙΑΣΤΑΣΕΙΣ ΜΗΧΑΝΟΣΤΑΣΙΟΥ

- Μπροστά από τον **ηλεκτρικό πίνακα ελέγχου** να υπάρχει διαθέσιμος χώρος εργασίας **βάθους 70cm και πλάτους όσο το πλάτος** του ηλεκτρικού πίνακα
- Μπροστά από την **μονάδα ισχύος-κινητήρα** να υπάρχει ελεύθερος χώρος εργασίας **τουλάχιστον 50 x 60cm**
- Το **καθαρό ύψος** του μηχανοστασίου στις περιοχές εργασίας πρέπει να είναι **τουλάχιστον 2 μέτρα**.
- Η **ελάχιστη απόσταση** μεταξύ όποιων **περιστρεφόμενων** μερών του ανελκυστήρα και της **οροφής** του μηχανοστασίου πρέπει να είναι τουλάχιστον **30cm (μηχανικοί ανελκυστήρες)**
- Στις **οδούς προσπέλασης** από και προς τις περιοχές εργασίας πρέπει να υπάρχει χώρος (διάδρομος) διαθέσιμος **τουλάχιστον 50cm και ύψους τουλάχιστον 1,80μ**.

ΘΥΡΕΣ ΜΗΧΑΝΟΣΤΑΣΙΟΥ

- Οι θύρες του μηχανοστασίου πρέπει να έχουν **ελάχιστο πλάτος 0,60m και ελάχιστο ύψος 1,80m**. (συνιστάται καθαρό άνοιγμα θύρας **0,70cm**)
- Οι θύρες πρέπει να **ανοίγουν προς το εξωτερικό** του μηχανοστασίου.
- Πρέπει να έχουν **κλειδαριά με κλειδί**, και να μπορούν να **ανοίγονται μέσα** από το μηχανοστάσιο, **χωρίς κλειδί**.

ΕΞΑΕΡΙΣΜΟΣ ΜΗΧΑΝΟΣΤΑΣΙΟΥ

Τα μηχανοστάσια πρέπει να διαθέτουν **επαρκή εξαερισμό**.

Αν ο εξαερισμός του φρέατος γίνεται μέσω του μηχανοστασίου, αυτό πρέπει να λαμβάνεται υπόψη (**αθροιστικά**).

Γενικά, αν η μεταλλική θύρα του μηχανοστασίου περιέχει **περισίδες** εξαερισμού στο μισό τουλάχιστον εμβαδόν της, τότε ο εξαερισμός είναι **επαρκής**.

- Σε κάθε περίπτωση, ένας χώρος μηχανοστασίου διαστάσεων **1,80x2,00m και ύψους 2,00m, με πόρτα πλάτους τουλάχιστον 700 mm, είναι επαρκής**.
- Για 2 συνεργαζόμενους ανελκυστήρες (duplex) σε ένα ενιαίο μηχανοστάσιο, ένας χώρος διαστάσεων **3,50x2,00m και ύψους 2,00m με πόρτα πλάτους τουλάχιστον 800 mm, είναι επαρκής**.

ΑΝΕΛΚΥΣΤΗΡΕΣ ΠΡΟΣΩΠΩΝ & ΦΟΡΤΙΩΝ ΑΝΕΛΚΥΣΤΗΡΕΣ ΠΡΟΣΩΠΩΝ & ΦΟΡΤΙΩΝ		
ΑΡΙΘΜΟΣ ΑΤΟΜΩΝ	ΩΦΕΛΙΜΟ ΦΟΡΤΙΟ (Kg)	ΜΕΓΙΣΤΟ ΕΜΒΑΔΟΝ ΘΑΛΑΜΟΥ (m ²)
1	100	0,37
2	180	0,58
3	225	0,70
4	300	0,90
5	375	1,10
6	450	1,30
7	525	1,45
8	600/630	1,60/1,66
9	675	1,75
10	750	1,90
11	825	2,05
12	900	2,20
13	975	2,35
13	1000	2,40
14	1050	2,50
15	1125	2,65
16	1200/1250	2,80/2,90
17	1275	2,95
18	1350	3,10
19	1425	3,25
20	1500	3,40
21	1600	3,56
26	2000	4,20
33	2500	5,00

- Για φορτία πέρα των 2500Kg προστίθενται 0,16 m² για κάθε επιπλέον φορτίο 100 Kg
- Για ενδιάμεσα φορτία η επιφάνεια προσδιορίζεται με γραμμική παρεμβολή

Παράδειγμα:
 Αν θέλουμε να σχεδιάσουμε έναν ανελκυστήρα 10 ατόμων, τότε το μέγιστο εμβαδόν θαλάμου είναι 1,90m². Συνεπώς μια διάσταση θαλάμου 1100x1700 που αντιστοιχεί σε εμβαδόν 1,87 m² είναι αποδεκτή

ΑΝΕΛΚΥΣΤΗΡΕΣ ΦΟΡΤΙΩΝ ΜΕ ΣΥΝΟΔΕΙΑ ΑΤΟΜΩΝ	
ΩΦΕΛΙΜΟ ΦΟΡΤΙΟ (Kg)	ΜΕΓΙΣΤΟ ΕΜΒΑΔΟΝ ΘΑΛΑΜΟΥ (m ²)
400	1,68
450	1,84
525	2,08
600	2,32
630	2,42
675	2,56
750	2,80
800	2,96
825	3,04
900	3,28
975	3,52
1000	3,60
1050	3,72
1125	3,90
1200	4,08
1250	4,20
1275	4,26
1350	4,44
1425	4,62
1500	4,80
1600	5,04

- Για φορτία πέρα των 1600 Kg προστίθενται 0,40 m² για κάθε επιπλέον φορτίο 100 Kg
- Για ενδιάμεσα φορτία η επιφάνεια προσδιορίζεται με γραμμική παρεμβολή

Στην περίπτωση αυτή, **μόνο ο κινητήριος μηχανισμός** (έμβολο και μονάδα ισχύος) επιτρέπεται να υπολογιστεί βάσει του παραπάνω πίνακα, ενώ όλα τα μηχανικά μέρη του ανελκυστήρα (σασσί, θάλαμος, συρματόσχοινα, ράγες, αρπάγη κ.λ.π.) πρέπει να υπολογίζονται βάσει του ωφέλιμου φορτίου που προκύπτει από τον διπλανό πίνακα

Παράδειγμα: Για υδραυλικό ανελκυστήρα φορτίων με συνοδεία ατόμων με διαστάσεις θαλάμου 1,75x2,0m (3,5 m²) το ωφέλιμο φορτίο μπορεί να υπολογιστεί βάσει του παραπάνω πίνακα ίσο με 1000 Kg. Βάσει του φορτίου αυτού μπορεί να υπολογιστεί μόνον ο κινητήριος μηχανισμός, ενώ τα μηχανικά μέρη πρέπει να υπολογιστούν σύμφωνα με το φορτίο που προκύπτει για τον συγκεκριμένο θάλαμο των 3,5 τ.μ. από τον διπλανό πίνακα που είναι 1600 Kg.

ΑΥΤΟΜΑΤΕΣ ΠΟΡΤΕΣ

- Μπορεί να είναι **ενός, δυο, τριών, τεσσάρων, έξι ή οκτώ φύλλων**, όπως επίσης **κεντρικού ή τηλεσκοπικού** ανοίγματος.
- Οι πόρτες τηλεσκοπικού ανοίγματος διακρίνονται σε **δεξιές ή αριστερές**, ανάλογα με την φορά προς την οποία ανοίγουν, βλέποντάς τες από έξω (στεκούμενοι στον όροφο).
- Η επιλογή του είδους θυρών εξαρτάται από το επιθυμητό **καθαρό άνοιγμα** και από το **διαθέσιμο**.

Ιδιαίτερη προσοχή πρέπει να δίνεται στις διαστάσεις των **κασωμάτων**, βάσει των οποίων πρέπει να καθορίζονται τα ανοίγματα των τοιχίων του φρέατος. Βέβαια, κατά τη δόμηση των φρεατίων, μπορούμε να **αφήσουμε περισσότερο ή τελείως ανοιχτή** την πλευρά των θυρών φρεατίου και να κάνουμε αργότερα την τελική διαμόρφωση (κατά την εγκατάσταση του ανελκυστήρα) με μεταλλικά στοιχεία (πορτασιές).

Τα καθαρά **ανοίγματα των πορτών PL** μπορεί να είναι μεταξύ των **600 και 2500mm** και **ακέραια πολλαπλάσια των 100mm**. Ενδιάμεσα ανοίγματα υπάρχουν μόνο για **650, 750 και 850mm**



ΒΑΣΙΚΕΣ ΔΙΑΣΤΑΣΙΟΛΟΓΗΣΕΙΣ ΑΥΤΟΜΑΤΩΝ ΠΟΡΤΩΝ

ΑΡΙΘΜΟΣ ΦΥΛΛΩΝ	ΤΥΠΟΣ ΑΝΟΙΓΜΑΤΟΣ	ΣΥΝΟΛΙΚΟ ΠΛΑΤΟΣ ΠΟΡΤΑΣ (mm)	Ελαχ. ΑΝΟΙΓΜΑ ΚΑΣΩΜΑΤΟΣ (mm)	ΒΑΘΟΣ ΕΣΩΤ. + ΕΞΩΤ. ΠΟΡΤΑΣ (mm)
1	ΤΗΛΕΣΚΟΠΙΚΟΥ	2 x PL + 170	PL+240	200
2	ΚΕΝΤΡΙΚΟΥ	2 x PL + 100	PL+240	200
2	ΤΗΛΕΣΚΟΠΙΚΟΥ	1,5 x PL + 170	PL+240	270
3	ΤΗΛΕΣΚΟΠΙΚΟΥ	1,33 x PL + 170	PL+240	350
4	ΚΕΝΤΡΙΚΟΥ	1,5 x PL + 100	PL+240	270
4	ΤΗΛΕΣΚΟΠΙΚΟΥ	1,25 x PL + 170	PL+240	450
6	ΚΕΝΤΡΙΚΟΥ	1,33 x PL + 100	PL+240	350
8	ΚΕΝΤΡΙΚΟΥ	1,25 x PL + 100	PL+240	450

ΗΜΙΑΥΤΟΜΑΤΕΣ ΠΟΡΤΕΣ

- Οι ημιαυτόματες πόρτες διακρίνονται στις **αριστερού ή δεξιού** ανοίγματος, και στις **μονόφυλλες ή δίφυλλες**.
- Ενδείκνυται κυρίως σε περιπτώσεις κτιρίων **κατοικιών**, με **μειωμένη κίνηση** και για λόγους **μείωσης κόστους**.
- Οι **δίφυλλες** ημιαυτόματες πόρτες ενδείκνυται κυρίως για ανελκυστήρες **φορτίων** με ή χωρίς συνοδεία ατόμων
- Οι **μονόφυλλες** χρησιμοποιούνται με **αυτόματες πόρτες θαλάμου** (αναδιπλωμένη 'BUS' ή σπανίως με αυτόματη τηλεσκοπική), λειτουργούν πλήρως αυτοματοποιημένα και παρέχουν πλήρη ασφάλεια.

- Οι διαθέσιμες διαστάσεις **καθαρού** ανοίγματος για **μονόφυλλες** είναι:
 600, 650, 700, 750, 800, 850, 900, 950, 1000 mm

- Οι διαθέσιμες διαστάσεις **καθαρού** ανοίγματος για **δίφυλλες** είναι:
 800, 850, 900, 950, 1000, 1100, 1200, 1300, 1400, 1500, 1600, 1700, 1800, 1900, 2000, 2100, 2200, 2300, 2400, 2500 mm

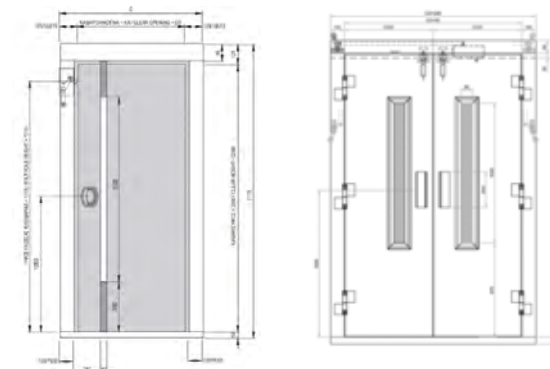

ΜΗΧΑΝΙΚΟΙ & ΥΔΡΑΥΛΙΚΟΙ ΑΝΕΛΚΥΣΤΗΡΕΣ ΧΩΡΙΣ ΜΗΧΑΝΟΣΤΑΣΙΟ

Οι ανελκυστήρες χωρίς μηχανοστάσιο αποτελούν τεχνολογία αιχμής στον χώρο του ανελκυστήρα, για το λόγο ότι δεν απαιτούν επιπλέον χώρο για μηχανοστάσιο.

Όλα τα εξαρτήματα τοποθετούνται εντός του φρεατίου και έτσι επιτυγχάνεται εξοικονόμηση χώρου στο κτίριο. Αυτό το κατασκευαστικό δεδομένο μπορεί να αποτελεί πλέον παρελθόν με τους ανελκυστήρες χωρίς μηχανοστάσιο, οι οποίοι αποτελούν την πλέον αξιόπιστη και αποδοτική λύση.

Τα βασικότερα πλεονεκτήματα μηχανικών ανελκυστήρων είναι:

- ✓ Τεράστιο εύρος λύσεων (από 300 Kg / 4 άτομα μέχρι 5000Kg / 66 άτομα)
- ✓ Εξοικονόμηση χώρου
- ✓ Ευελιξία στον σχεδιασμό κτιρίων
- ✓ Αθόρυβη & ομαλή λειτουργία
- ✓ Εξοικονόμηση πόρων κατά την διάρκεια των εργασιών εγκατάστασης
- ✓ Ασφαλή & άνετη χρήση
- ✓ Αυστηρή τήρηση της ισχύουσας νομοθεσίας και κανονισμών

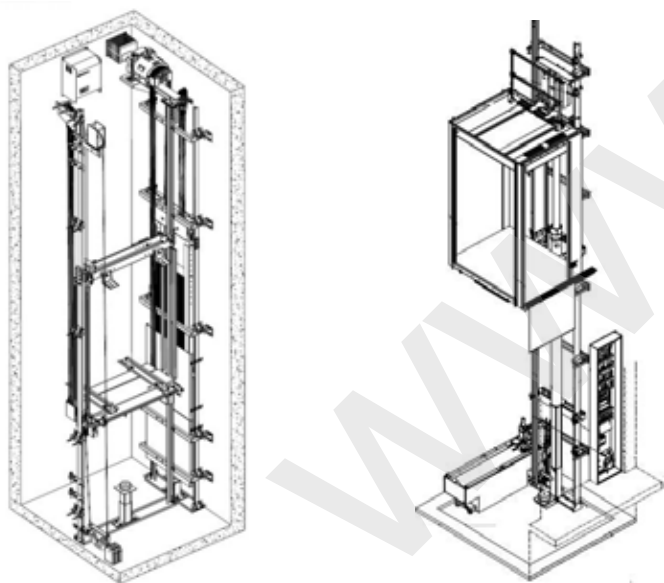

ΜΗΧΑΝΙΚΟΙ & ΥΔΡΑΥΛΙΚΟΙ ΑΝΕΛΚΥΣΤΗΡΕΣ ΧΩΡΙΣ ΦΡΕΑΤΙΟ

Οι ανελκυστήρες χωρίς φρεάτιο είναι ιδανική λύση για μεταφορά προσώπων σε κτίρια χωρίς φρεάτιο, για τα οποία προσφέρεται η λύση της αλουμινοκατασκευής ή σιδηροκατασκευής φρεατίου.

Η χρήση αυτού του τύπου ανελκυστήρα βρίσκει εφαρμογή σε διάφορους τύπους κτιρίων, όπως μεζονέτες, επαγγελματικούς χώρους και γενικότερα σε κτίρια με περιορισμούς στο βάθος πυθμένα ή στο ύψος τελευταίου ορόφου.

Τα βασικότερα πλεονεκτήματα είναι:

- ✓ Δεν απαιτείται φρεάτιο ανελκυστήρα
- ✓ Χαμηλές απαιτήσεις σε Βάθος Πυθμένα φρεατίου και σε σε Ύψος Τελευταίου Ορόφου
- ✓ Δεν απαιτείται επιπλέον χώρος για μηχανοστάσιο
- ✓ Πιστοποιητικό εξέτασης τύπου σύμφωνα με την Ευρωπαϊκή οδηγία 95/16 ΕΚ (φορέας TUV)
- ✓ Εναρμονισμένο με το πρότυπο EN 81-21
- ✓ Αυτόματος απεγκλωβισμός
- ✓ Χαμηλή κατανάλωση
- ✓ Αθόρυβη λειτουργία

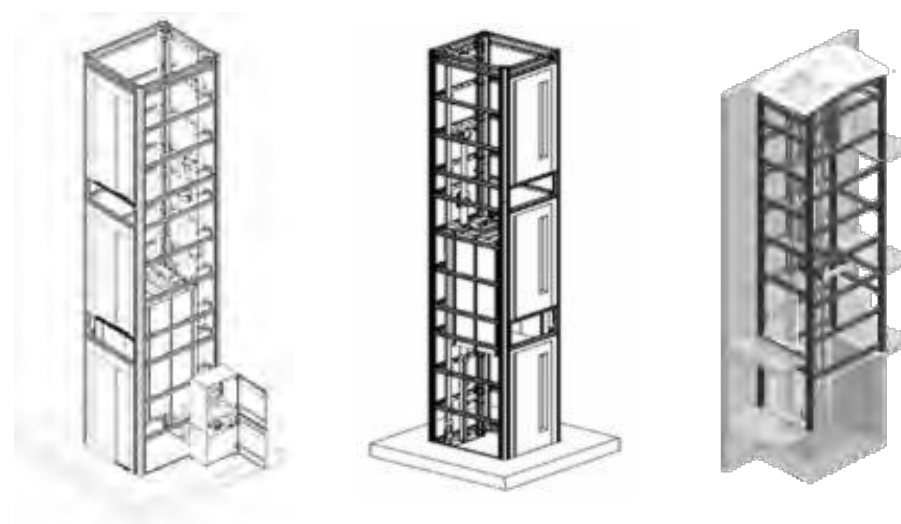

ΑΝΕΛΚΥΣΤΗΡΕΣ ΧΩΡΙΣ ΜΗΧΑΝΟΣΤΑΣΙΟ



ΧΑΡΑΚΤΗΡΙΣΤΙΚΑ	ΥΔΡΑΥΛΙΚΟΣ ΑΝΕΛΚΥΣΤΗΡΑΣ ΧΩΡΙΣ ΜΗΧΑΝΟΣΤΑΣΙΟ			ΜΗΧΑΝΙΚΟΣ ΑΝΕΛΚΥΣΤΗΡΑΣ ΧΩΡΙΣ ΜΗΧΑΝΟΣΤΑΣΙΟ		
	ΥΔΡΑΥΛΙΚΟΣ			ΜΗΧΑΝΙΚΟΣ	ΜΗΧΑΝΙΚΟΣ	ΜΗΧΑΝΙΚΟΣ
ΤΥΠΟΣ	ΕΜΜΕΣΗ – 2:1			ΕΜΜΕΣΗ – 2:1	ΕΜΜΕΣΗ – 2:1	ΕΜΜΕΣΗ – 2:1
ΤΥΠΟΣ ΑΝΑΡΤΗΣΗΣ	ΕΜΜΕΣΗ – 2:1			ΕΜΜΕΣΗ – 2:1	ΕΜΜΕΣΗ – 2:1	ΕΜΜΕΣΗ – 2:1
ΜΕΓΙΣΤΗ ΔΙΑΔΡΟΜΗ (m)	25	22	30	45	45	45
ΜΕΓΙΣΤΟΣ ΑΡΙΘΜΟΣ	10	8	11	16	16	16
ΜΕΓΙΣΤΗ ΤΑΧΥΤΗΤΑ (m/s)	1.00			1.6	1.6	1.0
ΜΕΓΙΣΤΟ ΩΦΕΛΙΜΟ ΦΟΡΙΟ	1000			1000	2500	5000
ΕΛΑΧΙΣΤΟ ΒΑΘΟΣ ΠΥΘΜΕΝΑ	900			v≤1.0 m/s 1100 v>1.0 m/s 1250	v≤1.0 m/s 1400 v>1.0 m/s 1600	1400
ΕΛΑΧΙΣΤΟ ΥΨΟΣ ΤΕΛΕΥΤ.	2600			v≤1.0 m/s 3400 v>1.6 m/s 3600	v≤1.0 m/s 3450 v>1.0 m/s 3600	3800
ΜΕΓΙΣΤΟΣ ΑΡΙΘΜΟΣ	2			2	2	2

ΑΝΕΛΚΥΣΤΗΡΕΣ ΜΕ ΧΑΜΗΛΕΣ ΑΠΟΛΗΞΕΙΣ ΦΡΕΑΤΙΟΥ (ΓΙΑ ΥΦΙΣΤΑΜΕΝΑ ΚΤΙΡΙΑ)

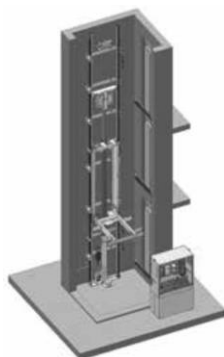

ΧΑΡΑΚΤΗΡΙΣΤΙΚΑ	ΕΙΔΙΚΟΣ ΥΔΡΑΥΛΙΚΟΣ ΑΝΕΛΚΥΣΤΗΡΑΣ			ΕΙΔΙΚΟΣ ΜΗΧΑΝΙΚΟΣ ΑΝΕΛΚΥΣΤΗΡΑΣ		
	ΥΔΡΑΥΛΙΚΟΣ			ΜΗΧΑΝΙΚΟΣ	ΜΗΧΑΝΙΚΟΣ	ΜΗΧΑΝΙΚΟΣ
ΤΥΠΟΣ	ΕΜΜΕΣΗ – 2:1			ΕΜΜΕΣΗ – 2:1	ΕΜΜΕΣΗ – 2:1	ΕΜΜΕΣΗ – 2:1
ΤΥΠΟΣ ΑΝΑΡΤΗΣΗΣ	ΕΜΜΕΣΗ – 2:1			ΕΜΜΕΣΗ – 2:1	ΕΜΜΕΣΗ – 2:1	ΕΜΜΕΣΗ – 2:1
ΜΕΓΙΣΤΗ ΔΙΑΔΡΟΜΗ (m)	15			30	45	45
ΜΕΓΙΣΤΟΣ ΑΡΙΘΜΟΣ	6			11	11	16
ΜΕΓΙΣΤΗ ΤΑΧΥΤΗΤΑ (m/s)	0.15	0.50	1.00	1.0	1.6	1.0
ΜΕΓΙΣΤΟ ΩΦΕΛΙΜΟ ΦΟΡΙΟ	450	630	1000	450	1000	750
ΕΛΑΧΙΣΤΟ ΒΑΘΟΣ ΠΥΘΜΕΝΑ	80	200	350	350	v≤1.0 m/s 1250 v>1.0 m/s 1350	370
ΕΛΑΧΙΣΤΟ ΥΨΟΣ ΤΕΛΕΥΤ.	2300	2600	2600	2950	v≤1.0 m/s 3450 v>1.0 m/s 3600	2900
ΜΕΓΙΣΤΟΣ ΑΡΙΘΜΟΣ	3			3	3	2
STANDARDS ΑΣΦΑΛΕΙΑΣ	EN 81.41	EN 81.21	EN 81.21	EN 81.21	EN 81.21	EN 81.21
ΜΗΧΑΝΟΣΤΑΣΙΟ	ΔΕΝ ΑΠΑΙΤΕΙΤΑΙ ΧΩΡΟΣ ΓΙΑ ΜΗΧΑΝΟΣΤΑΣΙΟ					

ΠΑΝΟΡΑΜΙΚΟΙ ΑΝΕΛΚΥΣΤΗΡΕΣ

Είναι ο τύπος του ανελκυστήρα, όπου μία τουλάχιστον πλευρά του θαλάμου είναι καλυμμένη με διαφανή υαλοπίνακα. Συνήθως συνδυάζεται και με πόρτες, που έχουν μεγάλο διαφανές άνοιγμα. Αν το φρέαρ του ανελκυστήρα βρίσκεται σε εξωτερικό χώρο του κτιρίου και δεν είναι προστατευμένο από καιρικές συνθήκες, τότε πρέπει να καλυφθεί εξ' ολοκλήρου με υαλοπίνακες για πλήρη προστασία του ανελκυστήρα. Αν βρίσκεται σε εσωτερικό (προστατευμένο) χώρο, τότε δεν χρειάζεται πλήρης κάλυψη του φρέατος, αλλά πρέπει να ληφθούν κάποια μέτρα, έναντι προστασίας των διερχομένων πλησίον του φρέατος. Υπάρχουν πολλοί τρόποι για τη διαμόρφωση ενός πανοραμικού ανελκυστήρα, που ποικίλουν τόσο στο μέγεθός τους, όσο και στον τρόπο διάταξης των εξαρτημάτων τους.

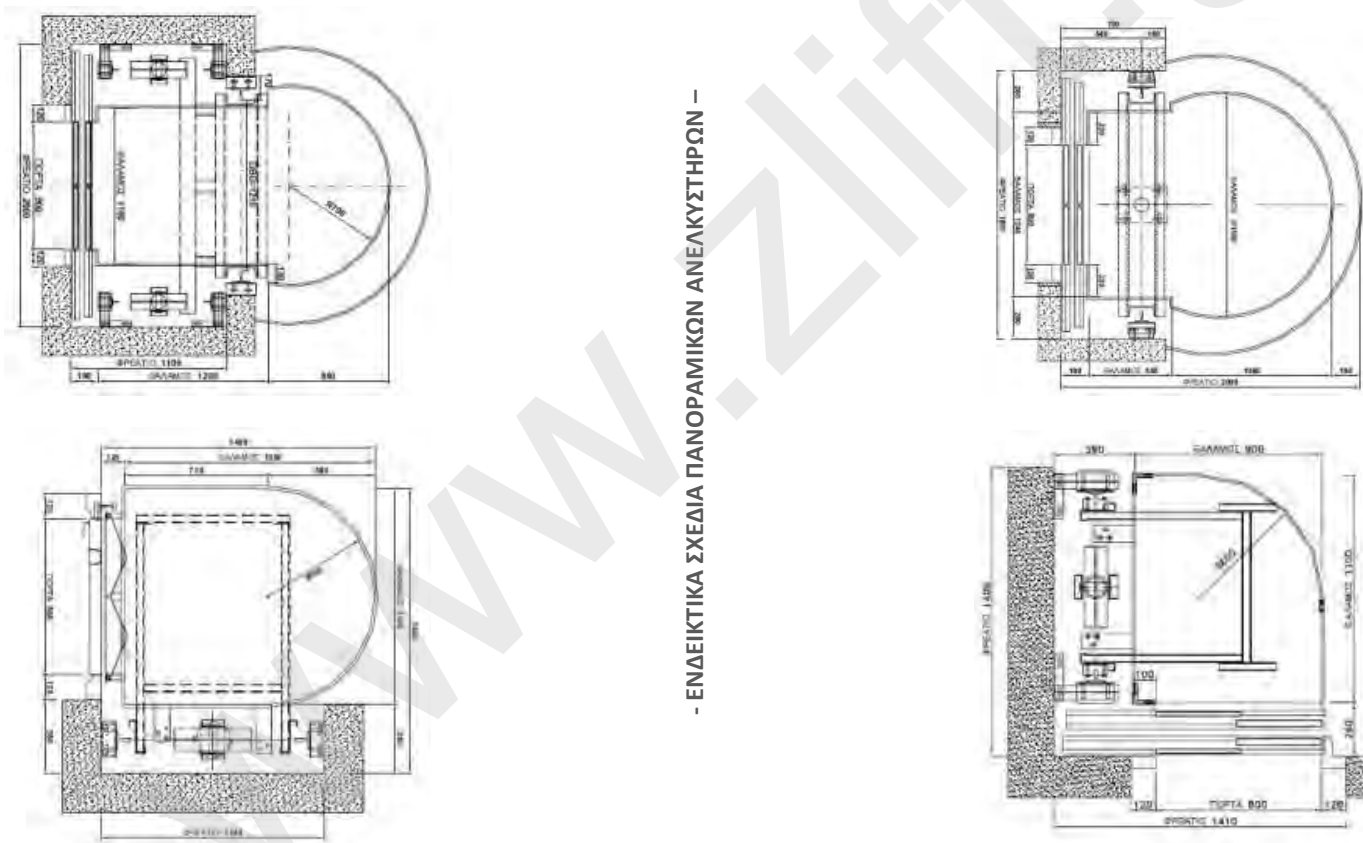

Σύμφωνα με το άρθρο 29 του Γενικού Οικοδομικού Κανονισμού (Γ.Ο.Κ., ΦΕΚ 210 Α/18/12/85), όταν σε ένα κτίριο υπάρχει υψομετρική διαφορά μεταξύ της επιφανείας του περιβάλλοντος χώρου και του δαπέδου του τελευταίου ορόφου **μεγαλύτερη από 9 μέτρα**, τότε είναι επιβεβλημένη η **εγκατάσταση ενός τουλάχιστον ανελκυστήρα προσώπων**.

ΔΙΑΣΤΑΣΙΟΛΟΓΗΣΗ ΘΑΛΑΜΟΥ

- Το καθαρό **πλάτος** του θαλάμου πρέπει να είναι **τουλάχιστον 1100mm**, και το καθαρό **βάθος** του (από την πόρτα μέχρι απέναντι) **τουλάχιστον 1400mm**. Οι ελάχιστες αυτές διαστάσεις αντιστοιχούν σε εμβαδόν $E=1,54m^2$, το οποίο αντιστοιχεί σε **ανελκυστήρα 8 ατόμων** (ωφέλιμου φορτίου 600 ή 630 kg)
- Σε περίπτωση που ο θάλαμος **έχει δυο πόρτες υπό γωνία**, τότε η διάσταση του θαλάμου από την (κάθε) πόρτα μέχρι απέναντι πρέπει να είναι **τουλάχιστον 1400mm**, οπότε προκύπτει θάλαμος διαστάσεων (ΠxΒ) **1400x1400mm** που έχει εμβαδόν $E=1,96m^2$, που αντιστοιχεί σε **ανελκυστήρα 10 ατόμων**
- Σε κτίρια με **τέσσερις ορόφους και άνω** είναι προτιμότερο ο ανελκυστήρας να έχει διαστάσεις (ΠxΒ) **1100x2200mm** για να δέχεται και φορείο.
- Αξίζει να σημειώσουμε, ότι σύμφωνα με τον ΓΟΚ, στις περιπτώσεις όπου στο κτίριο **υπάρχει και δεύτερος ανελκυστήρας**, τότε αυτός μπορεί να είναι **και μικρότερων διαστάσεων** (π.χ. για ωφέλιμο φορτίο 300Kg) με την προϋπόθεση όμως ότι **ο πρώτος μπορεί να εξυπηρετήσει όλους τους ορόφους του κτιρίου**.

ΔΙΑΣΤΑΣΙΟΛΟΓΗΣΗ ΠΟΡΤΩΝ

- Το **ελάχιστο άνοιγμα πόρτας**, καθορίζεται από την εθνική νομοθεσία της κάθε χώρας. Σύμφωνα με τα ευρωπαϊκό πρότυπο **EN81-70** απαιτείται ελάχιστο άνοιγμα πόρτας **800mm**. Σύμφωνα όμως με τον **ελληνικό Γ.Ο.Κ.**, το ελάχιστο άνοιγμα πόρτας πρέπει να είναι **850mm**.

ΧΑΡΑΚΤΗΡΙΣΤΙΚΑ ΘΑΛΑΜΟΥ ΓΙΑ ΑΝΕΛΚΥΣΤΗΡΕΣ ΑΜΕΑ

- Τα εσωτερικά τοιχώματα πρέπει να είναι **αντοχής από μη ανακλαστικό υλικό**. Πρέπει να έχουν **χρωματική αντίθεση** με το δάπεδο.
- Είναι αναγκαίο να υπάρχει **περιμετρικά** στα τοιχώματα **χειρολισθήρας εντόνου χρώματος** σε ύψος **0.90μ.** από το δάπεδο και **αναδιπλούμενο** κάθισμα.
- Το δάπεδο πρέπει να είναι **αντιολισθηρό, λείο** και να διευκολύνει τους ελιγμούς αναπηρικού αμαξιδίου.
- Ο φωτισμός στο δάπεδο να είναι 50-75 lux, κάθετος, ομοιόμορφα κατανεμημένος.
- Οι χρήστες αναπηρικών αμαξιδίων, όταν δεν υπάρχει χώρος για περιστροφή, χρειάζονται **καθρέπτη** τοποθετημένο **απέναντι από την πόρτα**, του οποίου η κάτω πλευρά πρέπει να απέχει από το **δάπεδο 700mm** και η επάνω να φτάνει σε **ύψος 2.000mm**

ΧΑΡΑΚΤΗΡΙΣΤΙΚΑ ΠΟΡΤΑΣ ΓΙΑ ΑΝΕΛΚΥΣΤΗΡΕΣ ΑΜΕΑ

- Στα κτίρια με αποκλειστική χρήση κατοικίας οι πόρτες του φρέατος μπορεί να είναι και **ανοιγόμενες**, όμως ο μηχανισμός (ελατήριο) που τις κλείνει πρέπει να **ρυθμίζεται κατάλληλα**, για την απρόσκοπτη χρήση των ανελκυστήρων από άτομα με μειωμένη δύναμη ή προβλήματα στη κίνηση (μέγιστη απαιτούμενη δύναμη για άνοιγμα πόρτας 15 Newtons). Όπου όμως για λόγους ασφαλείας τοποθετούνται και πόρτες στον θάλαμο, δεν επιτρέπεται να είναι **ανοιγόμενες αλλά μόνο συρόμενες**.
- Στα κτίρια που χρησιμοποιούνται από το κοινό πρέπει να είναι **αυτόματες συρόμενες**. Η **ταχύτητα** με την οποία κλίνει μία αυτόματη πόρτα και ο **χρόνος αναμονής**, αποτελούν καθοριστικό παράγοντα ασφαλούς και αυτόνομης κίνησης των ατόμων με ειδικές ανάγκες. Η ταχύτητα αυτή δε πρέπει να υπερβαίνει τα 0.30μ/sec ενώ ο χρόνος αναμονής να μην είναι μικρότερος από 6 sec. Ακόμη πρέπει να διαθέτει **φωτοκύτταρο** χαμηλά και μηχανισμό ασφαλείας που την **ανοίγει ξανά αν συναντήσει οποιαδήποτε αντίσταση**.

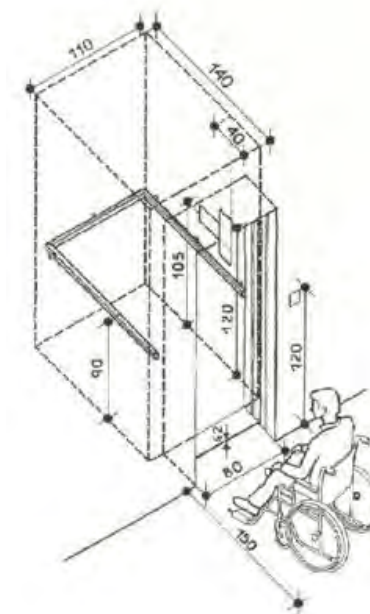

ΧΑΡΑΚΤΗΡΙΣΤΙΚΑ ΤΟΥ ΧΩΡΟΥ ΜΠΡΟΣΤΑ ΑΠΟ ΤΟΝ ΑΝΕΛΚΥΣΤΗΡΑ, ΓΙΑ ΑΝΕΛΚΥΣΤΗΡΕΣ ΑΜΕΑ

- Η είσοδος πρέπει να επισημαίνεται με το **σύμβολο του ανελκυστήρα** και αν αυτός εξυπηρετεί και άτομα με ειδικές ανάγκες, με το **διεθνές σύμβολο πρόσβασης αναπήρων**.
- Ο **όροφος** πρέπει να δηλώνεται **στον τοίχο δίπλα ή πάνω από τους διακόπτες κλίσης** και ακόμη **απέναντι από την πόρτα** (στον τοίχο ή σε πινακίδα), χρησιμοποιώντας **εντόνου χρώματος ανάγλυφους αριθμούς και / ή γράμματα**.
- Η **απόσταση** μεταξύ της **πόρτας** του ανελκυστήρα και του απέναντι **τοίχου**, σκάλας ή εμποδίου, πρέπει να είναι τουλάχιστον **1500mm**.
- Πρέπει να υπάρχει **αρκετός χώρος** για την κίνηση και ελιγμό αναπηρικού αμαξιδίου δεξιά και/ή αριστερά από τη πόρτα. Ιδιαίτερη προσοχή πρέπει να δοθεί αν η πόρτα είναι ανοιγόμενη.
- Η πόρτα και/ή το πλαίσιο της πρέπει να έχουν **έντονη χρωματική αντίθεση** με τον τοίχο στον οποίο ευρίσκονται.
- Στο δάπεδο, μπροστά στην είσοδο του ανελκυστήρα, πρέπει να υπάρχει **ανάγλυφη και με έντονο χρώμα προειδοποίηση** για τυφλούς και άτομα με προβλήματα στην όραση.
- Το δάπεδο **δεν πρέπει να έχει σχέδια** και πρέπει να ευρίσκεται **σε χρωματική αντίθεση** με τους τοίχους.
- Ο **φωτισμός** του χώρου πρέπει να είναι **άπλετος**.

ΧΑΡΑΚΤΗΡΙΣΤΙΚΑ ΧΕΙΡΙΣΤΗΡΙΩΝ ΓΙΑ ΑΝΕΛΚΥΣΤΗΡΕΣ ΑΜΕΑ

- Όλα τα χειριστήρια τοποθετούνται σε ύψος **900-1.200mm από το δάπεδο**. Πρέπει να έχουν **χρωματική αντίθεση** με το υπόβαθρό τους και να είναι τοποθετημένα με λογικό, ενιαίο και τυποποιημένο τρόπο.
- Οι **διακόπτες** πρέπει να έχουν πλάτος ή διάμετρο **τουλάχιστον 25mm.**, να **απέχουν** μεταξύ τους τουλάχιστον 10mm., να **φωτίζονται** από πίσω και να έχουν **ανάγλυφη** επάνω τους την ένδειξη ή το σύμβολο λειτουργίας τους. Είναι επιθυμητό να τοποθετούνται υπό γωνία προς το τοίχο.

ΧΑΡΑΚΤΗΡΙΣΤΙΚΑ ΕΝΔΕΙΚΤΙΚΩΝ ΚΙΝΗΣΗΣ ΚΑΙ ΘΕΣΗΣ ΓΙΑ ΑΝΕΛΚΥΣΤΗΡΕΣ ΑΜΕΑ

Εκτός θαλάμου

- Ανελκυστήρας έρχεται
- Βέλη ανόδου και καθόδου
- Ηχητικά σήματα άφιξης θαλάμου (διαφορετικά για άνοδο και κάθοδο)

Εκτός θαλάμου

- Φωτεινή ένδειξη ορόφου.
- Ηχητικό σήμα διέλευσης ορόφου
- Βέλη ανόδου και καθόδου.
- Ηχητικά σήματα άφιξης θαλάμου (διαφορετικά για άνοδο και κάθοδο)

ΧΑΡΑΚΤΗΡΙΣΤΙΚΑ ΚΙΝΗΣΗΣ ΑΝΕΛΚΥΣΤΗΡΩΝ ΑΜΕΑ

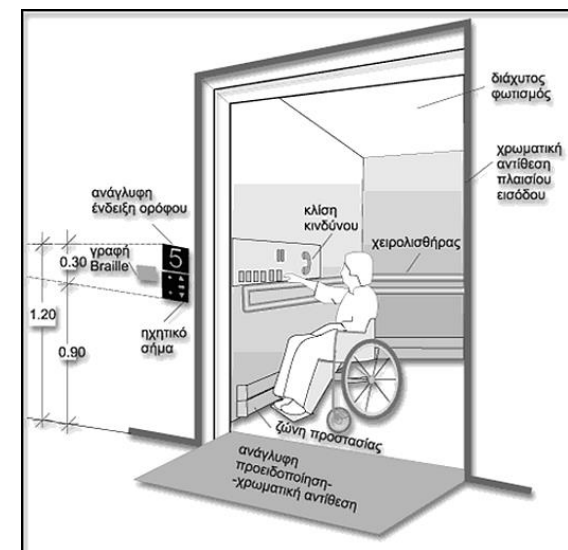

- Η κίνηση των ανελκυστήρων πρέπει να είναι **ομαλή** χωρίς απότομες επιταχύνσεις και επιβραδύνσεις.
- **Δεν πρέπει να υπάρχει διαφορά στάθμης** μεταξύ του δαπέδου του θαλάμου και του δαπέδου του ορόφου **μεγαλύτερη από 20mm**
- Το **κενό** μεταξύ του δαπέδου του θαλάμου και του δαπέδου του ορόφου **δεν πρέπει να είναι μεγαλύτερο από 20mm**
- Σε περίπτωση **διακοπής της παροχής** ρεύματος και εφόσον δεν υπάρχει εφεδρική παροχή, πρέπει ο ανελκυστήρας να μπορεί να **κινηθεί στον αμέσως κατώτερο όροφο**.

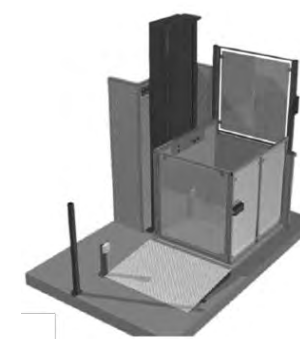

ΑΝΑΒΑΤΟΡΙΑ ΑΜΕΑ

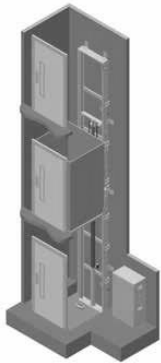

ΧΑΡΑΚΤΗΡΙΣΤΙΚΑ	ΚΑΘΙΣΜΑ ΚΛΙΜΑΚΟΣΤΑΣΙΟΥ ΑΜΕΑ	ΠΛΑΤΦΟΡΜΑ ΚΛΙΜΑΚΟΣΤΑΣΙΟΥ ΑΜΕΑ	ΚΑΘΕΤΟ ΑΝΑΒΑΤΟΡΙΟ ΑΜΕΑ
ΤΥΠΟΣ	ΚΑΡΕΚΛΑΚΙ	ΠΛΑΤΦΟΡΜΑ	ΠΛΑΤΦΟΡΜΑ
ΤΟΠΟΘΕΤΗΣΗ	ΕΣΩΤΕΡΙΚΗ Η΄ ΕΞΩΤΕΡΙΚΗ	ΕΣΩΤΕΡΙΚΗ Η΄ ΕΞΩΤΕΡΙΚΗ	ΕΣΩΤΕΡΙΚΗ Η΄ ΕΞΩΤΕΡΙΚΗ
ΜΕΓΙΣΤΗ ΣΤΑΣΕΙΣ / ΔΙΑΔΡΟΜΗ (m)	4 ΣΤΑΣΕΙΣ	30m (Ευθεία) 20m (Με στροφές)	7m
ΜΕΓΙΣΤΗ ΤΑΧΥΤΗΤΑ (m/s)	0.10	0.10	0.10
ΩΦΕΛΙΜΟ ΦΟΡΙΟ (kg)	130	300	300
ΜΕΓΙΣΤΗ ΚΛΙΣΗ (°)	70	50	0
ΛΕΙΤΟΥΡΓΙΑ	ΜΕ ΓΡΑΝΑΖΙ - ΟΔΟΝΤΩΣΗ	ΜΕ ΓΡΑΝΑΖΙ - ΟΔΟΝΤΩΣΗ	ΥΔΡΑΥΛΙΚΟ
ΤΡΟΦΟΔΟΣΙΑ	ΜΠΑΤΑΡΙΕΣ (ΦΟΡΤΙΣΗ 220VAC)	ΜΠΑΤΑΡΙΕΣ (ΦΟΡΤΙΣΗ 220VAC)	ΜΟΝΟΦΑΣΙΚΟ (220VAC)
ΟΔΗΓΙΑ	ΜΗΧΑΝΩΝ (2006/42/ΕC)	ΜΗΧΑΝΩΝ (2006/42/ΕC)	ΜΗΧΑΝΩΝ (2006/42/ΕC)
ΧΑΡΑΚΤΗΡΙΣΤΙΚΑ:	<ul style="list-style-type: none"> - Δεν απαιτείται χώρος για μηχανοστάσιο - Ελευθερία επιλογής στο χώρο εγκατάστασης - Σύστημα λειτουργίας σε περίπτωση διακοπής ρεύματος - Αυτόματο ρυθμιζόμενο κάθισμα - Ειδικό μηχανισμό απορρόφησης κραδασμών, κατά της ολίσθησης και ανίχνευσης εμποδίων - Κομβία κίνησης της πλατφόρμας, συνεχούς πίεσης - Κλειδί κλειδώματος-ακινητοποίησης της πλατφόρμας - Ασφαλείς ηλεκτρικοί διακόπτες τερμάτων διαδρομής - Υψηλής ποιότητας ύφασμα 	<ul style="list-style-type: none"> - Δεν απαιτείται χώρος για μηχανοστάσιο - Σύστημα λειτουργίας σε περίπτωση διακοπής ρεύματος - Μηχανισμός υπέρβαρου, με ηχητική και οπτική ένδειξη - Ειδικό μηχανισμό απορρόφησης κραδασμών, κατά της ολίσθησης και ανίχνευσης εμποδίων - Κομβία κίνησης της πλατφόρμας, συνεχούς πίεσης - Κλειδί κλειδώματος-ακινητοποίησης της πλατφόρμας - Κομβίο-Μανητάρι έκτακτης ανάγκης - Χειροκίνητη λειτουργία σε περίπτωση έκτακτης ανάγκης - Ασφαλείς ηλεκτρικοί διακόπτες τερμάτων διαδρομής. 	<ul style="list-style-type: none"> - Ελάχιστο μέγεθος πλατφόρμας (ΜxΠ) 1050x1240mm - Standard μέγεθος πλατφόρμας (ΜxΠ) 1250x1380mm - Ελάχιστες διαστάσεις απαιτούμενου χώρου (ΜxΠ) 1000-1300 x 800-1000mm - Standard διαστάσεις απαιτούμενου χώρου (ΜxΠ) 1200 x 940 mm - Άνοιγμα θυρών (ΠxΥ) 800 – 1000 x 1100 mm - Βάθος πυθμένα: 80 (μηδενικό με ράμπα)

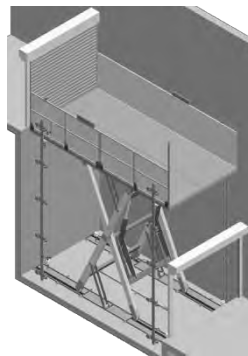
ΑΝΑΒΑΤΟΡΙΑ ΦΟΡΤΙΩΝ			
			
ΧΑΡΑΚΤΗΡΙΣΤΙΚΑ	COMPACT	DUMBWAITER	ΨΑΛΙΔΩΤΟΙ ΜΗΧΑΝΙΣΜΟΙ
ΤΥΠΟΣ	ΥΔΡΑΥΛΙΚΟΣ	ΜΗΧΑΝΙΚΟΣ	ΥΔΡΑΥΛΙΚΟΣ
ΤΥΠΟΣ ΑΝΑΡΤΗΣΗΣ	ΕΜΜΕΣΗ – 2:1	ΑΜΕΣΗ – 1:1	ΑΜΕΣΗ – 1:1
ΜΕΓΙΣΤΗ ΔΙΑΔΡΟΜΗ (m)	11.5	35	21.5
ΜΕΓΙΣΤΟΣ ΑΡΙΘΜΟΣ ΣΤΑΣΕΩΝ	4	8	2
ΜΕΓΙΣΤΗ ΤΑΧΥΤΗΤΑ (m/s)	0.15	0.37	0.05
ΩΦΕΛΙΜΟ ΦΟΡΙΟ (kg)	300 - 2000	150 - 200	500 - 3000
ΕΛΑΧΙΣΤΟ ΒΑΘΟΣ ΠΥΘΜΕΝΑ (m)	220 - 460	700	200 - 350
ΕΛΑΧΙΣΤΟ ΥΨΟΣ ΤΕΛΕΥΤ. ΟΡΟΦΟΥ (m)	2200 - 2260	1950	-
ΜΕΓΙΣΤΟΣ ΑΡΙΘΜΟΣ ΕΙΣΟΔΩΝ	3	3	2
STANDARDS ΑΣΦΑΛΕΙΑΣ	EN 81.31	EN 81.3	EN 81.31
ΧΑΡΑΚΤΗΡΙΣΤΙΚΑ:	<p>Ο υδραυλικός ανελκυστήρας τύπου COMPACT, προορίζεται αποκλειστικά για την ανύψωση φορτίων και είναι ιδανικοί για την μεταφορά μεγάλων φορτίων σε βιομηχανικούς χώρους και αποθήκες. Αποτελείται από μεταλλικό σκελετό μέσα στον οποίο οδηγείται φορείο ή πλαίσιο ανάρτησης, επάνω στην οποία είναι στερεωμένη η πλατφόρμα.</p>	<p>Ο ανελκυστήρας τύπου Dumbwaiter είναι ένας ηλεκτρομηχανικός ανελκυστήρας χωρίς μηχανοστάσιο (MRL). Είναι ο ιδανικός βοηθός για την ανύψωση μικρών φορτίων ή αντικειμένων όπως ρούχα, φαγητό, έγγραφα κλπ. για εμπορική ή προσωπική χρήση.</p>	<p>Οι Μονοβάθμιες Ψαλιδωτές Πλατφόρμες Φορτίων είναι υδραυλικά συστήματα κατάλληλα για την κατακόρυφη μεταφορά φορτίων μεταξύ δύο επιπέδων. Καταλαμβάνουν ελάχιστο χώρο και αποτελούν αξιόπιστη λύση για βιομηχανική ή εμπορική εγκατάσταση.</p>

ΠΑΡΑΔΕΙΓΜΑΤΑ ΔΙΑΣΤΑΣΙΟΛΟΓΗΣΗΣ ΥΔΡΑΥΛΙΚΟΥ ΑΝΕΛΚΥΣΤΗΡΑ ΜΕ ΜΙΑ 2Φ ΤΗΛΕΣΚΟΠΙΚΗ ΠΟΡΤΑ ΘΑΛΑΜΟΥ (ΕΜΜΕΣΗ ΑΝΑΡΤΗΣΗ)

Άτομα	Ωφέλιμο Φορτίο (kg)	Ελάχιστο Πλάτος Φρεατίου (mm)	Ελάχιστο Βάθος Φρεατίου (mm)	Ενδεικτικό Πλάτος Πόρτας (mm)	Πλάτος Θαλάμου (mm)	Βάθος Θαλάμου (mm)	Μέγιστο Εμβαδό Θαλάμου (τμ)
3	225	1250	1250	700	800	850	0,7
4	300	1350	1400	700	900	1000	0,9
5	400	1450	1550	700	1000	1150	1,17
6	450	1550	1550	800	1100	1150	1,3
7	525	1550	1700	800	1100	1300	1,45
8	600	1550	1770	800	1100	1400	1,6
9	675	1650	1950	800	1100	1550	1,75
10	750	1750	1950	800	1200	1550	1,86
11	825	1750	2000	900	1200	1600	1,92
12	900	1850	2050	900	1300	1650	2,2
13	1000	1950	2000	900	1400	1600	2,4
14	1050	1850	2300	900	1300	1900	2,5
15	1125	1850	2400	900	1300	2000	2,65
16	1200	1900	2400	1000	1350	2000	2,8
18	1350	1900	2650	1100	1350	2250	3,1
19	1425	1900	2750	1100	1350	2350	3,25
20	1500	2020	2800	1200	1400	2400	3,4

ΠΑΡΑΔΕΙΓΜΑΤΑ ΔΙΑΣΤΑΣΙΟΛΟΓΗΣΗΣ ΥΔΡΑΥΛΙΚΟΥ ΑΝΕΛΚΥΣΤΗΡΑ ΜΕ ΜΙΑ ΗΜΙΑΥΤΟΜΑΤΗ ΜΟΝΟΦΥΛΛΗ ΠΟΡΤΑ ΟΡΟΦΟΥ & ΑΝΑΔΙΠΛΩΜΕΝΗ (BUS) ΠΟΡΤΑ ΘΑΛΑΜΟΥ (ΕΜΜΕΣΗ ΑΝΑΡΤΗΣΗ)

Άτομα	Ωφέλιμο Φορτίο (kg)	Ελάχιστο Πλάτος Φρεατίου (mm)	Ελάχιστο Βάθος Φρεατίου (mm)	Ενδεικτικό Πλάτος Πόρτας (mm)	Πλάτος Θαλάμου (mm)	Βάθος Θαλάμου (mm)	Μέγιστο Εμβαδό Θαλάμου (τμ)
3	225	1250	1100	700	800	850	0,7
4	300	1350	1250	700	900	1000	0,9
5	400	1450	1400	700	1000	1150	1,17
6	450	1550	1400	800	1100	1150	1,3
7	525	1550	1550	800	1100	1300	1,45
8	600	1550	1650	800	1100	1400	1,6

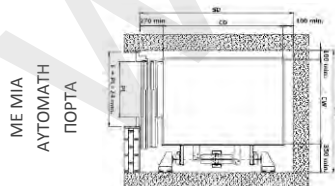
 ΜΕ ΜΙΑ
ΑΥΤΟΜΑΤΗ
ΠΟΡΤΑ

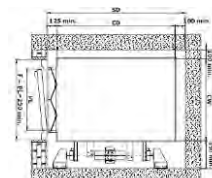
 ΜΕ
ΗΜΙΑΥΤΟΜΑΤΕΣ
ΠΟΡΤΕΣ

ΠΑΡΑΔΕΙΓΜΑΤΑ ΔΙΑΣΤΑΣΙΟΛΟΓΗΣΗΣ ΥΔΡΑΥΛΙΚΟΥ ΑΝΕΛΚΥΣΤΗΡΑ ΜΕ ΔΥΟ (ΑΝΤΙΚΡΙΣΤΕΣ) 2Φ ΤΗΛΕΣΚΟΠΙΚΕΣ ΠΟΡΤΕΣ ΘΑΛΑΜΟΥ (ΕΜΜΕΣΗ ΑΝΑΡΤΗΣΗ)

Άτομα	Ωφέλιμο Φορτίο (kg)	Ελάχιστο Πλάτος Φρεατίου (mm)	Ελάχιστο Βάθος Φρεατίου (mm)	Ενδεικτικό Πλάτος Πόρτας (mm)	Πλάτος Θαλάμου (mm)	Βάθος Θαλάμου (mm)	Μέγιστο Εμβαδό Θαλάμου (τμ)
3	225	1250	1410	700	800	850	0,7
4	300	1350	1560	700	900	1000	0,9
5	400	1450	1710	700	1000	1150	1,17
6	450	1550	1710	800	1100	1150	1,3
7	525	1550	1860	800	1100	1300	1,45
8	600	1600	1960	800	1100	1400	1,6
9	675	1650	2110	800	1100	1550	1,75
10	750	1750	2110	800	1200	1550	1,86
11	825	1750	2160	900	1200	1600	1,92
12	900	1850	2210	900	1300	1650	2,2
13	1000	1950	2160	900	1400	1600	2,4
14	1050	1850	2460	900	1300	1900	2,5
15	1125	1850	2560	900	1300	2000	2,65
16	1200	1900	2560	1000	1350	2000	2,8
18	1350	1900	2810	1100	1350	2250	3,1
19	1425	1900	2910	1100	1350	2350	3,25
20	1500	2020	2960	1200	1400	2400	3,4

ΠΑΡΑΔΕΙΓΜΑΤΑ ΔΙΑΣΤΑΣΙΟΛΟΓΗΣΗΣ ΥΔΡΑΥΛΙΚΟΥ ΑΝΕΛΚΥΣΤΗΡΑ ΜΕ ΔΥΟ (ΑΝΤΙΚΡΙΣΤΕΣ) ΗΜΙΑΥΤΟΜΑΤΕΣ ΜΟΝΟΦΥΛΛΕΣ ΠΟΡΤΕΣ ΟΡΟΦΟΥ & ΑΝΑΔΙΠΛΩΜΕΝΕΣ (BUS) ΠΟΡΤΕΣ ΘΑΛΑΜΟΥ (ΕΜΜΕΣΗ ΑΝΑΡΤΗΣΗ)

Άτομα	Ωφέλιμο Φορτίο (kg)	Ελάχιστο Πλάτος Φρεατίου (mm)	Ελάχιστο Βάθος Φρεατίου (mm)	Ενδεικτικό Πλάτος Πόρτας (mm)	Πλάτος Θαλάμου (mm)	Βάθος Θαλάμου (mm)	Μέγιστο Εμβαδό Θαλάμου (τμ)
3	225	1250	1100	700	800	850	0,7
4	300	1350	1250	700	900	1000	0,9
5	400	1450	1400	700	1000	1150	1,17
6	450	1550	1400	800	1100	1150	1,3
7	525	1550	1550	800	1100	1300	1,45
8	600	1550	1650	800	1100	1400	1,6

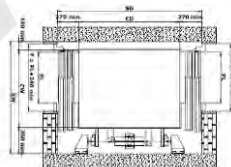
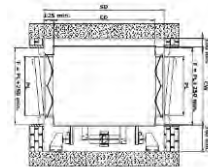
 ΜΕ ΔΥΟ
ΑΥΤΟΜΑΤΕΣ ΠΟΡΤΕΣ

 ΜΕ ΔΥΟ
ΑΝΑΔΙΠΛΩΜΕΝΕΣ
ΠΟΡΤΕΣ

ΠΑΡΑΔΕΙΓΜΑΤΑ ΔΙΑΣΤΑΣΙΟΛΟΓΗΣΗΣ ΜΗΧΑΝΙΚΟΥ ΑΝΕΛΚΥΣΤΗΡΑ ΜΕ ΜΙΑ 2Φ ΤΗΛΕΣΚΟΠΙΚΗ ΠΟΡΤΑ ΘΑΛΑΜΟΥ

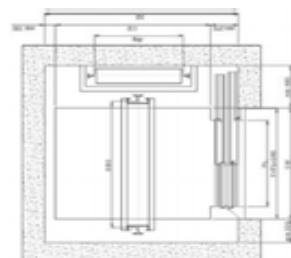
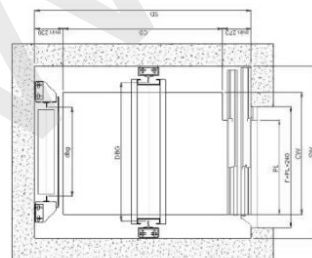
Ατομα	Ωφέλιμο Φορτίο (kg)	Ελάχιστο Πλάτος Φρεατίου (mm)	Ελάχιστο Βάθος Φρεατίου (mm)	Ενδεικτικό Πλάτος Πόρτας (mm)	Πλάτος Θαλάμου (mm)	Βάθος Θαλάμου (mm)	Μέγιστο Εμβαδό Θαλάμου (τμ)
3	225	1350	1350	700	800	850	0,7
4	300	1350	1500	700	900	1000	0,9
5	400	1450	1650	700	1000	1150	1,17
6	450	1550	1700	800	1100	1150	1,3
7	525	1550	1850	800	1100	1300	1,45
8	600	1550	1950	800	1100	1400	1,6
9	675	1550	2100	800	1100	1550	1,75
10	750	1650	2100	800	1200	1550	1,9
11	825	1650	2150	900	1200	1600	2,05
12	900	1750	2200	900	1300	1650	2,2
13	1000	1850	2150	1000	1400	1600	2,4
14	1050	1750	2450	900	1300	1900	2,5
15	1125	1750	2550	900	1300	2000	2,65
16	1200	1800	2550	1000	1350	2000	2,8
17	1275	1950	2850	1100	1200	2300	2,95
18	1350	2000	2800	1100	1350	2250	3,1
19	1425	2000	2900	1100	1350	2350	3,25
20	1500	2150	2950	1200	1400	2400	3,4
21	1600	2300	3050	1300	1400	2500	3,56
24	1800	2300	3050	1300	1500	2500	3,88
26	2000	2300	3250	1300	1500	2700	4,2
33	2500	2450	3250	1400	1800	2700	5



ΠΑΡΑΔΕΙΓΜΑΤΑ ΔΙΑΣΤΑΣΙΟΛΟΓΗΣΗΣ ΜΗΧΑΝΙΚΟΥ ΑΝΕΛΚΥΣΤΗΡΑ ΜΕ ΜΙΑ 2Φ ΤΗΛΕΣΚΟΠΙΚΗ ΠΟΡΤΑ ΘΑΛΑΜΟΥ

Άτομα	Ωφέλιμο Φορτίο (kg)	Ελάχιστο Πλάτος Φρεατίου (mm)	Ελάχιστο Βάθος Φρεατίου (mm)	Ενδεικτικό Πλάτος Πόρτας (mm)	Πλάτος Θαλάμου (mm)	Βάθος Θαλάμου (mm)	Μέγιστο Εμβαδό Θαλάμου (τμ)
3	225	1450	1350	700	800	850	0,7
4	300	1550	1550	700	900	1000	0,9
5	400	1650	1700	700	1000	1150	1,17
6	450	1750	1700	800	1100	1150	1,3
7	525	1750	1850	800	1100	1300	1,45
8	600	1750	1950	800	1100	1400	1,6
9	675	1750	2100	800	1100	1550	1,75
10	750	1850	2100	800	1200	1550	1,9
11	825	1850	2150	900	1200	1600	2,05
12	900	1950	2200	900	1300	1650	2,2
13	1000	2050	2150	1000	1400	1600	2,4
14	1050	1950	2450	900	1300	1900	2,5
15	1125	2000	2550	900	1300	2000	2,65
16	1200	2050	2550	1000	1350	2000	2,8
17	1275	1900	2850	1100	1200	2300	2,95
18	1350	2050	2800	1100	1350	2250	3,1
19	1425	2050	2900	1100	1350	2350	3,25
20	1500	2150	2950	1200	1400	2400	3,4
21	1600	2300	3050	1300	1400	2500	3,56
24	1800	2300	3050	1300	1500	2500	3,88
26	2000	2300	3250	1300	1500	2700	4,2
33	2500	2700	3250	1400	1800	2700	5

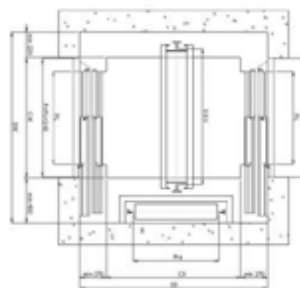

ΠΑΡΑΔΕΙΓΜΑΤΑ ΔΙΑΣΤΑΣΙΟΛΟΓΗΣΗΣ ΥΔΡΑΥΛΙΚΩΝ ΑΝΕΛΚΥΣΤΗΡΩΝ ΦΟΡΤΙΩΝ (ΜΕ ΣΥΝΟΔΕΙΑ ΑΤΟΜΩΝ) ΜΕ ΑΥΤΟΜΑΤΕΣ 4Φ ή 6Φ ή 8Φ ΠΟΡΤΕΣ ΚΕΝΤΡΙΚΟΥ ΑΝΟΙΓΜΑΤΟΣ						
Ωφέλιμο Φορτίο (kg)	Ελάχιστο Πλάτος Φρεατίου (mm)	Ελάχιστο Βάθος Φρεατίου (mm)	Ενδεικτικό Πλάτος Πόρτας (mm)	Πλάτος Θαλάμου (mm)	Βάθος Θαλάμου (mm)	Μέγιστο Εμβαδό Θαλάμου (τμ)
1500	2500	3100	1400 (4Φ)	1700	2700	4,8
1800	2800	3250	1400 (4Φ)	2000	2850	5,84
2000	3050	3350	1400 (4Φ)	2250	2950	6,64
2500	3450	3750	1400 (4Φ)	2550	3350	8,64
3000	3850	3950	1800 (4Φ)	2950	3550	10,64
3200	4000	4050	1800 (4Φ)	3100	3650	11,44
3500	4300	4200	1800 (4Φ)	3300	3800	12,64
4000	4550	4550	2000 (6Φ)	3550	4100	14,64
4500	4800	4800	2000 (6Φ)	3800	4350	16,64
5000	5000	5100	2100 (6Φ)	4000	4650	18,64
6000	5400	5650	2200 (8Φ)	4400	5100	22,64
8000	6000	6700	2300 (8Φ)	5000	6150	30,64
10000	6500	7550	2400 (8Φ)	5500	7000	38,64

ΠΑΡΑΔΕΙΓΜΑΤΑ ΔΙΑΣΤΑΣΙΟΛΟΓΗΣΗΣ ΥΔΡΑΥΛΙΚΩΝ ΑΝΕΛΚΥΣΤΗΡΩΝ ΦΟΡΤΙΩΝ (ΜΕ ΣΥΝΟΔΕΙΑ ΑΤΟΜΩΝ) ΜΕ ΑΥΤΟΜΑΤΕΣ 4Φ ή 6Φ ή 8Φ ΠΟΡΤΕΣ ΚΕΝΤΡΙΚΟΥ ΑΝΟΙΓΜΑΤΟΣ						
Ωφέλιμο Φορτίο (kg)	Ελάχιστο Πλάτος Φρεατίου (mm)	Ελάχιστο Βάθος Φρεατίου (mm)	Ενδεικτικό Πλάτος Πόρτας (mm)	Πλάτος Θαλάμου (mm)	Βάθος Θαλάμου (mm)	Μέγιστο Εμβαδό Θαλάμου (τμ)
1500	2500	3250	1400 (4Φ)	1700	2700	4,8
1800	2800	3400	1400 (4Φ)	2000	2850	5,84
2000	3050	3500	1400 (4Φ)	2250	2950	6,64
2500	3450	3900	1400 (4Φ)	2550	3350	8,64
3000	3850	4100	1800 (4Φ)	2950	3550	10,64
3200	4000	4200	1800 (4Φ)	3100	3650	11,44
3500	4300	4350	1800 (4Φ)	3300	3800	12,64
4000	4550	4800	2000 (6Φ)	3550	4100	14,64
4500	4800	5050	2000 (6Φ)	3800	4350	16,64
5000	5000	5350	2100 (6Φ)	4000	4650	18,64
6000	5400	6000	2200 (8Φ)	4400	5100	22,64
8000	6000	7050	2300 (8Φ)	5000	6150	30,64
10000	6500	7900	2400 (8Φ)	5500	7000	38,64

ΠΑΡΑΔΕΙΓΜΑΤΑ ΔΙΑΣΤΑΣΙΟΛΟΓΗΣΗΣ ΥΔΡΑΥΛΙΚΟΥ ΑΣΘΕΝΟΦΟΡΟΥ ΑΝΕΛΚΥΣΤΗΡΑ ΜΕ ΜΙΑ 2Φ ΤΗΛΕΣΚΟΠΙΚΗ ΠΟΡΤΑ ΘΑΛΑΜΟΥ

Ωφέλιμο Φορτίο (kg)	Ελάχιστο Πλάτος Φρεατίου (mm)	Ελάχιστο Βάθος Φρεατίου (mm)	Ενδεικτικό Πλάτος Πόρτας (mm)	Πλάτος Θαλάμου (mm)	Βάθος Θαλάμου (mm)	Μέγιστο Εμβαδό Θαλάμου (τμ)	Χρήση
1000	1650	2500	900	1100	2100	2,4	ΦΟΡΕΙΟ : 600 χ 2000mm *
1275	1900	2700	1100	1200	2300	2,95	ΦΟΡΕΙΟ : 900 χ 2000mm + 1 ΣΥΝΟΔΟΣ *
1600	2200	2800	1300	1400	2400	3,56	ΦΟΡΕΙΟ : 900 χ 2000mm + 2 ΣΥΝΟΔΟΙ *
2000	2800	3100	1300	1500	2700	4,2	ΦΟΡΕΙΟ 1000 x 2300mm + 2 ΣΥΝΟΔΟΙ *
2500	3000	3100	1400	1800	2700	5	ΦΟΡΕΙΟ 1000 x 2300mm + 2 ΣΥΝΟΔΟΙ +EXTRA ΕΞΟΠΛΙΣΜΟΣ *

ΠΑΡΑΔΕΙΓΜΑΤΑ ΔΙΑΣΤΑΣΙΟΛΟΓΗΣΗΣ ΥΔΡΑΥΛΙΚΟΥ ΑΣΘΕΝΟΦΟΡΟΥ ΑΝΕΛΚΥΣΤΗΡΑ ΜΕ ΔΥΟ (ΑΝΤΙΚΡΙΣΤΕΣ) 2Φ ΤΗΛΕΣΚΟΠΙΚΕΣ ΠΟΡΤΕΣ ΘΑΛΑΜΟΥ

Ωφέλιμο Φορτίο (kg)	Ελάχιστο Πλάτος Φρεατίου (mm)	Ελάχιστο Βάθος Φρεατίου (mm)	Ενδεικτικό Πλάτος Πόρτας (mm)	Πλάτος Θαλάμου (mm)	Βάθος Θαλάμου (mm)	Μέγιστο Εμβαδό Θαλάμου (τμ)	Χρήση
1000	1650	2650	900	1100	2100	2,4	ΦΟΡΕΙΟ : 600 χ 2000mm *
1275	1900	2850	1100	1200	2300	2,95	ΦΟΡΕΙΟ : 900 χ 2000mm + 1 ΣΥΝΟΔΟΣ *
1600	2200	2950	1300	1400	2400	3,56	ΦΟΡΕΙΟ : 900 χ 2000mm + 2 ΣΥΝΟΔΟΙ *
2000	2800	3250	1300	1500	2700	4,2	ΦΟΡΕΙΟ 1000 x 2300mm + 2 ΣΥΝΟΔΟΙ *
2500	3000	3250	1400	1800	2700	5	ΦΟΡΕΙΟ 1000 x 2300mm + 2 ΣΥΝΟΔΟΙ +EXTRA ΕΞΟΠΛΙΣΜΟΣ *

* Μπορεί να χρησιμοποιηθεί και από αναπηρικό καροτσάκι με συνοδό, με πλήρη περιστρεψιμότητα

Για 1000, 1275 και 1600 kg

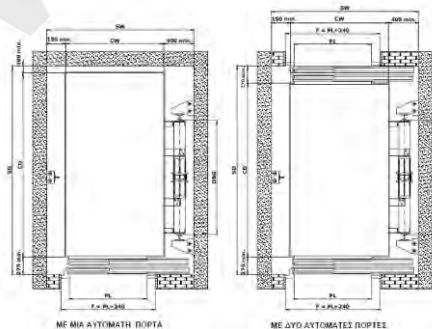

Για 2000 και 2500 kg

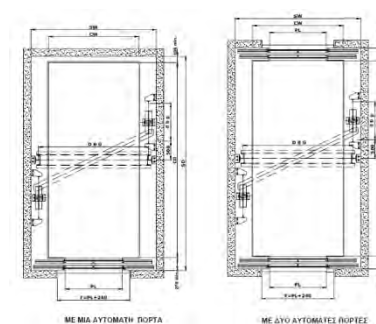

ΠΑΡΑΔΕΙΓΜΑΤΑ ΔΙΑΣΤΑΣΙΟΛΟΓΗΣΗΣ ΥΔΡΑΥΛΙΚΩΝ ΑΝΕΛΚΥΣΤΗΡΩΝ ΑΥΤΟΚΙΝΗΤΩΝ ΜΕ ΜΙΑ ΑΥΤΟΜΑΤΗ 6Φ ΠΟΡΤΑ ΚΕΝΤΡΙΚΟΥ ΑΝΟΙΓΜΑΤΟΣ

Ωφέλιμο Φορτίο (kg)	Ελάχιστο Πλάτος Φρεατίου (mm)	Ελάχιστο Βάθος Φρεατίου (mm)	Ενδεικτικό Πλάτος Πόρτας (mm)	Πλάτος Θαλάμου (mm)	Βάθος Θαλάμου (mm)	Μέγιστο Εμβαδό Θαλάμου (τμ)
3000	3300	5100	2200	2300	4600	10,64
3500	3300	5950	2200	2300	5450	12,64
4000	3500	6300	2400	2500	5800	14,64
4500	3800	6600	2400	2700	6100	16,64
5000	4000	6850	2500	2900	6350	18,64
5500	4200	7100	2500	3100	6600	20,64
6000	4400	7300	2500	3300	6800	22,64

ΠΑΡΑΔΕΙΓΜΑΤΑ ΔΙΑΣΤΑΣΙΟΛΟΓΗΣΗΣ ΥΔΡΑΥΛΙΚΩΝ ΑΝΕΛΚΥΣΤΗΡΩΝ ΑΥΤΟΚΙΝΗΤΩΝ ΜΕ ΔΥΟ (ΑΝΤΙΚΡΙΣΤΕΣ) ΑΥΤΟΜΑΤΕΣ 6Φ ΠΟΡΤΕΣ ΚΕΝΤΡΙΚΟΥ ΑΝΟΙΓΜΑΤΟΣ

Ωφέλιμο Φορτίο (kg)	Ελάχιστο Πλάτος Φρεατίου (mm)	Ελάχιστο Βάθος Φρεατίου (mm)	Ενδεικτικό Πλάτος Πόρτας (mm)	Πλάτος Θαλάμου (mm)	Βάθος Θαλάμου (mm)	Μέγιστο Εμβαδό Θαλάμου (τμ)
3000	3300	5350	2200	2300	4600	10,64
3500	3300	6200	2200	2300	5450	12,64
4000	3500	6550	2400	2500	5800	14,64
4500	3800	6850	2400	2700	6100	16,64
5000	4000	7100	2500	2900	6350	18,64
5500	4200	7350	2500	3100	6600	20,64
6000	4400	7550	2500	3300	6800	22,64

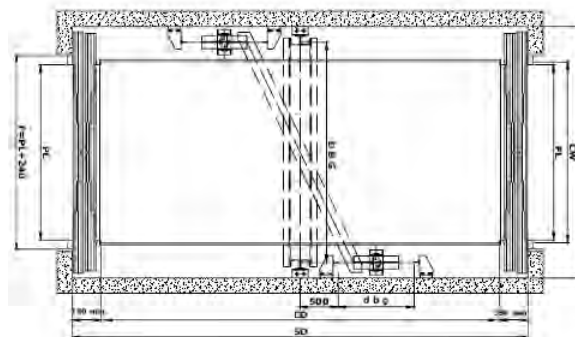
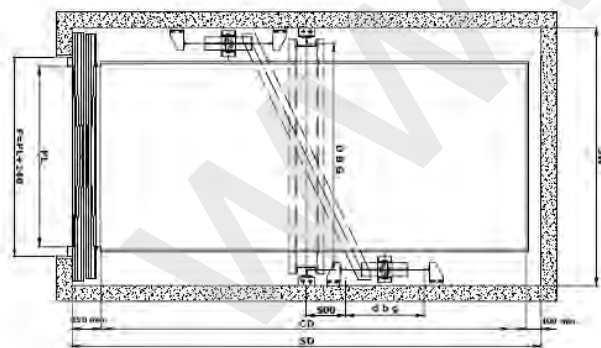

Στις 22 Δεκεμβρίου 2008 τέθηκε σε ισχύ η υπ' αριθμ. οικ. Φ.Α/9.2/ΟΙΚ.28425/2008 (ΦΕΚ 2604/Β/2008) κοινή υπουργική απόφαση με τίτλο «Συμπλήρωση διατάξεων σχετικά με την εγκατάσταση, λειτουργία, συντήρηση και ασφάλεια των ανελκυστήρων», καθώς και οι διορθώσεις των σφαλμάτων αυτής στο ΦΕΚ 424/Β/10.03.2009.

Σύμφωνα με το ΦΕΚ, όλοι οι ανελκυστήρες πρέπει να είναι πιστοποιημένοι και μάλιστα να επανελέγχονται περιοδικά, για την βεβαίωση της ασφαλούς λειτουργίας τους.

ΔΙΑΣΤΗΜΑΤΑ ΠΕΡΙΟΔΙΚΩΝ ΕΛΕΓΧΩΝ ΣΥΜΦΩΝΑ ΜΕ ΤΗΝ ΙΣΧΥΟΥΣΑ ΝΟΜΟΘΕΣΙΑ

- Για ανελκυστήρες **μέχρι 6 στάσεις** σε κτίρια με χρήση **κατοικίας, κάθε 6ετία.**
- Για ανελκυστήρες με **περισσότερες από 6 στάσεις** σε κτίρια με χρήση **κατοικίας, κάθε 5ετία.**
- Για ανελκυστήρες **μέχρι 6 στάσεις** σε κτίρια με **επαγγελματική χρήση, κάθε 4ετία.**
- Για ανελκυστήρες με **περισσότερες από 6 στάσεις** σε κτίρια με **επαγγελματική χρήση** ή/και σε **ξενοδοχεία** μέχρι 200 κλίνες, **κάθε 3ετία**
- Για ανελκυστήρες που είναι εγκατεστημένοι σε δημόσιους χώρους, σε νοσοκομεία, ξενοδοχεία με περισσότερες από 200 κλίνες, αεροδρόμια, μετρό, υπόγειες ή υπέργειες διαβάσεις, θέατρα, κινηματογράφους, χώρους στάθμευσης, και **γενικά σε κτίρια που εξυπηρετούν ευρύ κοινό, κάθε έτος.**

ΔΙΚΑΙΟΛΟΓΗΤΙΚΑ ΓΙΑ ΑΝΑΝΕΩΣΗ/ΕΚΔΟΣΗ ΑΔΕΙΑΣ ΛΕΙΤΟΥΡΓΙΑΣ – ΚΑΤΑΧΩΡΗΣΗΣ ΑΝΕΛΚΥΣΤΗΡΑ

Α. ΝΕΟΥ ΑΝΕΛΚΥΣΤΗΡΑ:	Β. ΜΕ ΑΔΕΙΑ ΛΕΙΤΟΥΡΓΙΑΣ:
<ol style="list-style-type: none"> ΑΙΤΗΣΗ ΚΑΤΑΧΩΡΗΣΗΣ ΑΝΤΙΓΡΑΦΟ ΟΙΚΟΔΟΜΙΚΗΣ ΑΔΕΙΑΣ ΜΗΧΑΝΟΛΟΓΙΚΟ ΣΧΕΔΙΟ* ΗΛΕΚΤΡΟΛΟΓΙΚΟ ΣΧΗΜΑΤΙΚΟ ΣΧΕΔΙΑΓΡΑΜΜΑ ΚΑΤΑ GENELEC** ΥΠΕΥΘΥΝΗ ΔΗΛΩΣΗ (ΘΕΩΡΗΜΕΝΗ): <ol style="list-style-type: none"> ΑΝΑΘΕΣΗΣ ΕΓΚΑΤΑΣΤΑΣΗΣ ΤΟΥ ΑΝΕΛΚΥΣΤΗΡΑ ΣΕ ΑΔΕΙΟΥΧΟ ΕΓΚΑΤΑΣΤΑΤΗ ΑΝΑΛΗΨΗΣ ΕΓΚΑΤΑΣΤΑΣΗΣ ΤΟΥ ΑΝΕΛΚΥΣΤΗΡΑ ΑΠΟ ΑΔΕΙΟΥΧΟ ΕΓΚΑΤΑΣΤΑΤΗ ΔΗΛΩΣΗΣ ΑΝΑΘΕΣΗΣ ΣΥΝΤΗΡΗΣΗΣ ΤΟΥ ΑΝΕΛΚΥΣΤΗΡΑ ΣΕ ΑΔΕΙΟΥΧΟ ΣΥΝΤΗΡΗΤΗ (εις διπλούν) ΔΗΛΩΣΗΣ ΑΝΑΛΗΨΗΣ ΣΥΝΤΗΡΗΣΗΣ ΤΟΥ ΑΝΕΛΚΥΣΤΗΡΑ ΣΕ ΑΔΕΙΟΥΧΟ ΣΥΝΤΗΡΗΤΗ (εις διπλούν) ΔΗΛΩΣΗ ΠΙΣΤΟΤΗΤΑΣ ΕΓΚΑΤΑΣΤΑΤΗ ΒΙΒΛΙΑΡΙΟ ΠΑΡΑΚΟΛΟΥΘΗΣΗΣ ΑΝΕΛΚΥΣΤΗΡΑ ΠΙΣΤΟΠΟΙΗΤΙΚΟ ΕΛΕΓΧΟΥ ΑΠΟ ΑΝΑΓΝΩΡΙΣΜΕΝΟ ΦΟΡΕΑ 	<ol style="list-style-type: none"> ΑΙΤΗΣΗ ΚΑΤΑΧΩΡΗΣΗΣ ΑΝΤΙΓΡΑΦΟ ΑΔΕΙΑΣ ΛΕΙΤΟΥΡΓΙΑΣ <ol style="list-style-type: none"> ΥΠΕΥΘΥΝΗ ΔΗΛΩΣΗ (ΘΕΩΡΗΜΕΝΗ): ΔΗΛΩΣΗ ΑΝΑΘΕΣΗΣ ΣΥΝΤΗΡΗΣΗΣ ΤΟΥ ΑΝΕΛΚΥΣΤΗΡΑ ΣΕ ΑΔΕΙΟΥΧΟ ΣΥΝΤΗΡΗΤΗ (εις διπλούν) ΔΗΛΩΣΗ ΑΝΑΛΗΨΗΣ ΣΥΝΤΗΡΗΣΗΣ ΤΟΥ ΑΝΕΛΚΥΣΤΗΡΑ ΣΕ ΑΔΕΙΟΥΧΟ ΣΥΝΤΗΡΗΤΗ (εις διπλούν) ΒΙΒΛΙΑΡΙΟ ΠΑΡΑΚΟΛΟΥΘΗΣΗΣ ΑΝΕΛΚΥΣΤΗΡΑ ΠΙΣΤΟΠΟΙΗΤΙΚΟ ΕΛΕΓΧΟΥ ΑΠΟ ΑΝΑΓΝΩΡΙΣΜΕΝΟ ΦΟΡΕΑ
Γ. ΝΕΟΥ ΑΝΕΛΚΥΣΤΗΡΑ ΜΕ ΠΡΟΕΓΚΡΙΣΗ ΕΓΚΑΤΑΣΤΑΣΗΣ	Δ. ΕΓΚΑΤΕΣΤΗΜΕΝΟΥ ΑΝΕΛΚΥΣΤΗΡΑ ΧΩΡΙΣ ΣΤΟΙΧΕΙΑ ΝΟΜΙΜΟΤΗΤΑΣ
<ol style="list-style-type: none"> ΑΙΤΗΣΗ ΚΑΤΑΧΩΡΗΣΗΣ ΑΝΤΙΓΡΑΦΟ ΟΙΚΟΔΟΜΙΚΗΣ ΑΔΕΙΑΣ ΑΝΤΙΓΡΑΦΟ ΠΡΟΕΓΚΡΙΣΗΣ ΕΓΚΑΤΑΣΤΑΣΗΣ ΜΗΧΑΝΟΛΟΓΙΚΟ ΣΧΕΔΙΟ* ΗΛΕΚΤΡΟΛΟΓΙΚΟ ΣΧΗΜΑΤΙΚΟ ΣΧΕΔΙΑΓΡΑΜΜΑ ΚΑΤΑ GENELEC** ΥΠΕΥΘΥΝΗ ΔΗΛΩΣΗ (ΘΕΩΡΗΜΕΝΗ): <ol style="list-style-type: none"> ΔΗΛΩΣΗ ΑΝΑΘΕΣΗΣ ΣΥΝΤΗΡΗΣΗΣ ΤΟΥ ΑΝΕΛΚΥΣΤΗΡΑ ΣΕ ΑΔΕΙΟΥΧΟ ΣΥΝΤΗΡΗΤΗ (εις διπλούν) ΔΗΛΩΣΗ ΑΝΑΛΗΨΗΣ ΣΥΝΤΗΡΗΣΗΣ ΤΟΥ ΑΝΕΛΚΥΣΤΗΡΑ ΣΕ ΑΔΕΙΟΥΧΟ ΣΥΝΤΗΡΗΤΗ (εις διπλούν) ΒΙΒΛΙΑΡΙΟ ΠΑΡΑΚΟΛΟΥΘΗΣΗΣ ΑΝΕΛΚΥΣΤΗΡΑ ΠΙΣΤΟΠΟΙΗΤΙΚΟ ΕΛΕΓΧΟΥ ΑΠΟ ΑΝΑΓΝΩΡΙΣΜΕΝΟ ΦΟΡΕΑ 	<ol style="list-style-type: none"> ΑΙΤΗΣΗ ΚΑΤΑΧΩΡΗΣΗΣ ΑΝΤΙΓΡΑΦΟ ΟΙΚΟΔΟΜΙΚΗΣ ΑΔΕΙΑΣ ΜΗΧΑΝΟΛΟΓΙΚΟ ΣΧΕΔΙΟ* ΗΛΕΚΤΡΟΛΟΓΙΚΟ ΣΧΗΜΑΤΙΚΟ ΣΧΕΔΙΑΓΡΑΜΜΑ ΚΑΤΑ GENELEC** ΥΠΕΥΘΥΝΗ ΔΗΛΩΣΗ (ΘΕΩΡΗΜΕΝΗ): <ol style="list-style-type: none"> ΔΗΛΩΣΗ ΑΝΑΘΕΣΗΣ ΣΥΝΤΗΡΗΣΗΣ ΤΟΥ ΑΝΕΛΚΥΣΤΗΡΑ ΣΕ ΑΔΕΙΟΥΧΟ ΣΥΝΤΗΡΗΤΗ (εις διπλούν) ΔΗΛΩΣΗ ΑΝΑΛΗΨΗΣ ΣΥΝΤΗΡΗΣΗΣ ΤΟΥ ΑΝΕΛΚΥΣΤΗΡΑ ΣΕ ΑΔΕΙΟΥΧΟ ΣΥΝΤΗΡΗΤΗ (εις διπλούν) ΒΙΒΛΙΑΡΙΟ ΠΑΡΑΚΟΛΟΥΘΗΣΗΣ ΑΝΕΛΚΥΣΤΗΡΑ ΠΙΣΤΟΠΟΙΗΤΙΚΟ ΕΛΕΓΧΟΥ ΑΠΟ ΑΝΑΓΝΩΡΙΣΜΕΝΟ ΦΟΡΕΑ

* ΣΤΟ ΟΠΟΙΟ ΘΑ ΑΠΕΙΚΟΝΙΖΟΝΤΑΙ Η ΤΟΜΗ ΚΑΙ Η ΚΑΤΟΨΗ ΤΟΥ ΦΡΕΑΤΙΟΥ, Η ΚΑΤΟΨΗ ΤΟΥ ΜΗΧΑΝΟΣΤΑΣΙΟΥ, Ο ΤΡΟΠΟΣ ΑΝΑΡΤΗΣΗΣ, Η ΚΑΤΟΨΗ ΤΟΥ ΤΡΟΧΑΛΙΟΣΤΑΣΙΟΥ (ΕΑΝ ΥΠΑΡΧΕΙ) ΚΑΙ Ο ΤΡΟΠΟΣ ΣΥΝΔΕΣΗΣ ΜΕ ΤΗΝ ΑΝΤΛΙΑ (ΑΝ ΕΙΝΑΙ ΥΔΡΑΥΛΙΚΟΣ ΑΝΕΛΚΥΣΤΗΡΑΣ)

** ΚΑΛΩΔΙΑΚΗ ΣΥΝΔΕΣΜΟΛΟΓΙΑ ΚΥΚΛΩΜΑΤΩΝ ΙΣΧΥΟΣ ΚΑΙ ΑΣΦΑΛΕΙΑΣ ΚΙΝΗΤΗΡΑ, ΟΡΓΑΝΩΝ ΤΟΥ ΠΙΝΑΚΑ ΤΟΥ ΘΑΛΑΜΟΥ ΤΟΥ ΦΡΕΑΤΙΟΥ ΚΑΙ ΤΟΥ ΜΗΧΑΝΟΣΤΑΣΙΟΥ